

ZHC6550

# zelmer

**ZHC6550**
**PL INSTRUKCJA UŻYTKOWANIA**

Strzyżarka do włosów

**EN USER MANUAL**

Hair clipper

**DE BENUTZERHANDBUCH**

Haarschneider

**CZ NÁVOD K POUŽITÍ**

Strojek na stříhání vlasů

**SK NÁVOD NA UOBSLUHU**

Strojček/strihač na vlasy

**HU HASZNÁLATI UTASÍTÁS**

Hajnyíró

**RO INSTRUCȚIUNI DE UTILIZARE**

Aparat de tuns

**RU ИНСТРУКЦИЯ ПО ЭКСПЛУАТАЦИИ**

Машинка для стрижки волос

**BG ИНСТРУКЦИИ ЗА УПОТРЕБА**

Машинка за подстригане

**UA ІНСТРУКЦІЯ ПО ЗАСТОСУВАННЮ**

Машинка для стрижки волосся

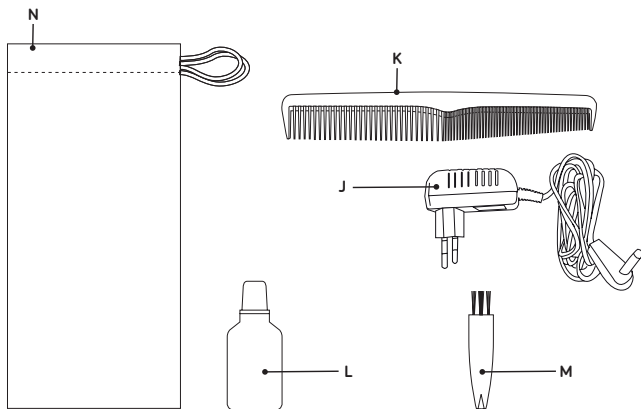
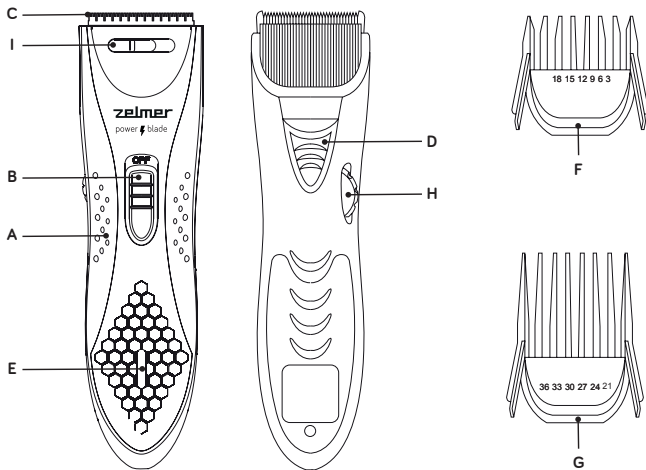

**DZIĘKUJEMY ZA WYBÓR MARKI ZELMER.  
ŻYCZYMY SATYSFAKCI Z UŻYTKOWANIA URZĄDZENIA.**

## OSTRZEŻENIE

PRZED UŻYCIEM PRODUKTU NALEŻY UWAŻNIE PRZECZYTAĆ INSTRUKCJĘ UŻYTKOWANIA. PRZECHOWUJ JĄ W BEZPIECZNYM MIEJSCU DO WYKORZYSTANIA W PRZYSZŁOŚCI.

## OPIS

- A - Korpus strzyżarki do włosów
- B - Włącznik/wyłącznik
- C - Ostrza
- D - Ustawienie precyzyjnego ostrza
- E - Wyświetlacz ładowania
- F - Nakładka 3-18mm
- G - Nakładka 21-36mm
- H - Regulacja długości przycinania
- I - Opróżnianie
- J - Ładowarka
- K - Grzebień
- L - Butelka oleju
- M - Grzebień czyszczący
- N - Woreczek do przechowywania

## INSTRUKCJE BEZPIECZEŃSTWA

Z tego urządzenia mogą korzystać dzieci w wieku 3 lat i starsze, jeśli są one pod nadzorem.

Z tego urządzenia mogą korzystać dzieci w wieku 8 lat i starsze oraz osoby o zmniejszonych zdolnościach fizycznych, czuciowych lub umysłowych lub

PL

nieposiadające doświadczenia i wiedzy, jeśli są one pod nadzorem lub wcześniej otrzymały instrukcje dotyczące korzystania z urządzenia w sposób bezpieczny i rozumieją związane z tym zagrożenia. Dzieci nie mogą bawić się urządzeniem. Czyszczenie i konserwacja urządzenia dokonywane przez użytkownika muszą zawsze odbywać się pod nadzorem.

To urządzenie może być używane tylko z modelem zasilacza dostarczonym z urządzeniem i zasilanym bardzo bezpiecznym napięciem wskazanym na tabliczce znamionowej urządzenia.

Ładuj urządzenie zgodnie z instrukcjami dotyczącymi ŁADOWANIA URZĄDZENIA. Baterie wyjmować z urządzenia zgodnie z instrukcjami dotyczącymi WYJMOWANIA BATERII.

Nie można wymienić przewodu zasilacza; jeżeli przewód zostanie uszkodzony, zasilacz należy zezłomować.

Urządzenie jest przeznaczone do użytku na maksymalnej wysokości do 2000m n.p.m.

## WAŻNE OSTRZEŻENIA

To urządzenie jest przeznaczone do użytku domowego i nigdy w żadnym wypadku nie powinno być wykorzystywane do użytku komercyjnego lub przemysłowego.

Nie używaj urządzenia na mokrych włosach.

Nie używać urządzenia, nie podłączając go lub odłączając od sieci, mając mokre ręce i/lub stopy. Nie używać akcesoriów innych niż dostarczone.

Przed podłączeniem zasilacza do sieci sprawdź, czy napięcie zasilania jest takie samo, jak wskazane na tabliczce znamionowej zasilacza.

Urządzenie nie może być nigdy używane w pobliżu wanien, pryszniców, zlewów, lub innych zbiorników z wodą.

W trakcie użytkowania przewód zasilający nie może być splątany ani owinięty wokół produktu.

Nie ciągnij za kabel przyłączeniowy w celu odłączenia go i nie używaj go do przenoszenia urządzenia.

Nie owijaj kabla wokół urządzenia.

Urządzenie należy czyścić według wskazówek znajdujących się w sekcji dotyczącej czyszczenia.

Nie używać produktu na zwierzętach.

Natychmiast odłączyć produkt od sieci w przypadku awarii i skontaktować się z oficjalnym działem pomocy technicznej.

Aby zapobiec ryzyku niebezpieczeństwa, nie należy otwierać urządzenia. Jedynie wykwalifikowany personel techniczny z oficjalnego serwisu technicznego marki może przeprowadzać naprawy lub procedury na urządzeniu.

Nieprawidłowe użycie lub niewłaściwe obchodzenie się z produktem spowoduje unieważnienie gwarancji. Tylko oficjalne centrum serwisu technicznego może dokonywać napraw produktu.

**Eurogama Sp. z o.o.** zrzeka się wszelkiej odpowiedzialności za szkody, które mogą wystąpić na osobach, zwierzętach lub przedmiotach z powodu nieprzesłuzania tych ostrzeżeń.

PL

## ŁADOWANIE URZĄDZENIA

Przed użyciem maszynki do strzyżenia włosów po raz pierwszy ładuj ją przez 10-12 godzin. Później ładuj ją regularnie przez 8 godzin. Upewnij się, że produkt jest wyłączony. Najpierw włóż wtyczkę na końcu przewodu zasilacza do urządzenia (rys. 1), a następnie podłącz zasilacz do sieci zasilającej (100 ~ 240V, rys. 2) Wskaźnik ładowania zaświeci się na czerwono i zmieni kolor na zielony po pełnym naładowaniu.

Jeśli baterie rozładują się całkowicie, naładuj je 2 lub 3 minuty później, a następnie włącz zasilanie z sieci

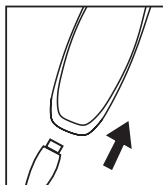

fig. 1

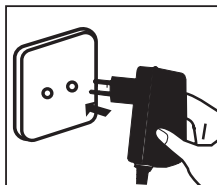

fig. 2

Maszynka do strzyżenia włosów nie może być nadmiernie naładowana. Jeśli jednak produkt nie będzie używany przez dłuższy czas (2-3 miesiące), odłącz go od sieci i schowaj. W pełni naładuj maszynę do strzyżenia włosów, gdy zechcesz jej użyć ponownie.

Aby zachować żywotność baterii, należy rozładować je co sześć miesięcy, a następnie ponownie ładować przez 10-12 godzin.

## INSTRUKCJA UŻYTKOWANIA

Przed włączeniem urządzenia należy wybrać żądaną nakładkę (F lub G), którą należy nałożyć chwytając ją za boki i wkładając wystające części do prowadnicy (rys. 4). Żądana długość musi zostać ustawiona za pomocą pokrętła regulacji przycinania (H). Przelączając przełącznik do góry (B) ustalamy jego mocowanie, zapewniając, że grzebień jest stabilny i gotowy do użycia. Jeśli chcesz zmienić długość, przesunąć przełącznik w dół (B) i ponownie wybierz żądaną długość za pomocą pokrętła regulacji przycinania (H). Po ponownym włączeniu przełącznika grzebień będzie zabezpieczony.

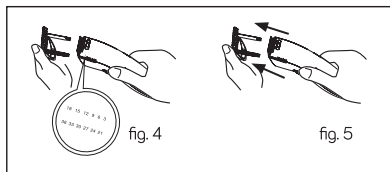

Aby usunąć nakładkę tnącą, pociągnij do góry (rys. 5)

Model ten oferuje możliwość opróżniania go. Przechodząc do funkcji opróżniania (I) grzebień zostaje podniesiony. Funkcja ta wraz z żądaną długością cięcia pozwala na golenie skóry głowy bez cięcia wszystkich włosów

Ustaw przełącznik w pozycji 0(B), aby wyłączyć urządzenie przed odłączeniem go od sieci.

## JAK PRZYCINAĆ WŁOSY

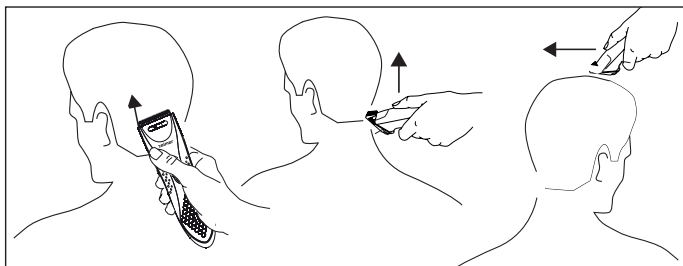

## KONSERWACJA I CZYSZCZENIE

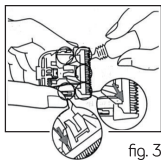

fig. 3

Odłączyć urządzenie od zasilania, jeśli ma być nieużywane przez dłuższy okres czasu, tak aby wydłużyć jego żywotność. Przed schowaniem urządzenia poczekać aż wystygnie.

W celu przeprowadzenia konserwacji ostrzy nanieść kroplę oleju na jedną z ich krawędzi i włączyć urządzenie

PL

na kilka sekund w celu jej rozproszczenia. Konserwację należy przeprowadzić, gdy zaobserwujemy trudność w pracy urządzenia w czasie przycinania włosów. (rys.3)

Przed czyszczeniem urządzenia upewnij się, że jest odłączone od zasilania.

Urządzenie można czyścić tylko z użyciem wilgotnej ściereczki. Do czyszczenia nigdy nie używaj środków chemicznych.

## UTYLIZACJA PRODUKTU



Ten produkt jest zgodny z Dyrektywą Parlamentu Europejskiego i Rady 2012/19/UE w sprawie zużytego sprzętu elektrycznego i elektronicznego (WEEE), która określa ramy prawne obowiązujące w Unii Europejskiej w zakresie usuwania i ponownego wykorzystania zużytych urządzeń elektronicznych i elektrycznych. Nie wyrzucać tego produktu do śmieci. Oddać w najbliższym punkcie skupu zużytych urządzeń elektronicznych i elektrycznych



Produkt może zawierać baterie. Przed usunięciem produktu wyjąć baterie i wyrzucić je do specjalnego pojemnika przeznaczonego do zbiórki baterii.





## WYJMOWANIE BATERII

W czasie wyjmowania baterii urządzenie musi być odłączone od sieci zasilającej.

Upewnij się, że maszynka do strzyżenia jest całkowicie rozładowana.

Najpierw zdejmij nakładkę.

Następnie zdejmij ostrze.

Odkręć 2 śruby w podstawie ostrza urządzenia. Odkręć śrubę na dolnej tylnej obudowie maszynki do strzyżenia. Podnieś lub podważ połówki maszynki do strzyżenia, odsłaniając baterię.

Odłącz przewody na obu końcach baterii i wyjmij ją z komory baterii.

Wyciągnij z urządzenia zestaw baterii ciągnąc w dół.

Przed wyrzuceniem urządzenia należy wyjąć z niego baterię. Baterię należy usunąć w bezpieczny sposób.

Mamy nadzieję, że produkt przyniesie Państwu wiele satysfakcji.



WE WOULD LIKE TO THANKS YOU FOR CHOOSING ZELMER, WE WISH THE PRODUCT PERFORMS TO YOUR SATISFACTION AND PLEASURE.

## WARNING

PLEASE READ THE INSTRUCTIONS FOR USE CAREFULLY PRIOR TO USING THE PRODUCT. STORE THESE IN A SAFE PLACE FOR FUTURE REFERENCE.

## DESCRIPTION

- A - Hair trimmer body
- B - On switch
- C - Blades
- D - Blade precision trim setting
- E - Charge display
- F - 3-18mm trimming comb
- G - 21-36mm trimming comb
- H - Trim length setting
- I - Emptying operation
- J - Battery charger
- K - Comb
- L - Bottle of oil
- M - Cleaning comb
- N - Storage bag

## SAFETY INSTRUCTIONS

This device can be used by children aged 3 or over under supervision.

This device can be used by children aged 8 years and above and persons with reduced physical, sensory or mental abilities or lack

EN

of experience and knowledge if they are supervised or have received proper instructions regarding use of the device in a safe manner and understand the dangers involved. Children must not play with the device. Cleaning and maintenance operations to be performed by the user must always be supervised.

This device can only be used with the adapter model supplied with the device and powered at very safety voltage indicated on the appliance specifications plate.

Follow the DEVICE CHARGE instructions in order to charge it.

Follow the device BATTERY REMOVAL instructions for removal of the batteries from the device.

The cord of the adaptor cannot be replaced; if the cord is damaged, the adaptor shall be scrapped.

This device is designed for use at a maximum altitude up to 2000m above sea level.

## IMPORTANT WARNINGS

This appliance is designed for home use and should never be used for commercial or industrial use under any circumstances.

Do not use the device on wet hair.

Do not use ,connect or disconnect the device to the mains with your hands or feet wet. Do not use any accessories other than those supplied.

Prior to plugging in the adaptor ,check that your mains voltage is the same as the one indicated on the adaptor's specification plate.

Do not use this device near to bathtubs, showers, sinks or other tanks that contain water.

The mains connection cable must not be tangled or wrapped around the product during use. Do not pull on the cable to unplug it or use it to carry the product.

Do not wrap the cable around the device.

Proceed according to the cleaning section of this manual for cleaning. Do not use the product on animals.

Unplug the product immediately from the mains in the event of any breakdown and contact an authorised Technical support service.

In order to prevent any risk of danger, do not open the device. Only qualified technical personnel from the brand's Official Technical support service may carry out repairs or procedures on the device.

Any incorrect use or improper handling of the product shall render the warranty null and void. Only an authorised technical support service centre may carry out repairs on this product.

**B&B TRENDS SL.** disclaims all liability for damages that may occur to people, animals or objects, for the non-observance of these warnings.

## CHARGING THE DEVICE

Before using your hair clipper for the first time, charge for 10-12 hours, and charge 8 hours regularly. Ensure the product is switched off. First insert the plug on the end of the mains adaptor lead into the unit (fig. 1) and then connect the mains adapter to the mains supply (100~240V, fig. 2) The charging indicator will light up in red, and the light will turns green after fully charged.

EN

If the batteries discharge fully, recharge 2 or 3 minutes later, then switch on for mains operation. Or connect the adaptor to the charging base, then put the unit into the charging base for charging.

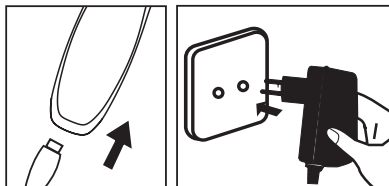

fig. 1

fig. 2

Your hair clipper cannot be overcharged. However, if the product is not going to be used for an extended period time (2-3 months), unplug it from the mains and store. Fully recharge your hair clipper when you like to use it again.

To preserve the life of your batteries, let them run out every six months then recharge for 10-12 hours again.

## INSTRUCTIONS FOR USE

Prior to turning the device on, select the desired comb guide (F or G) fitting it by picking it up by the sides and inserting the parts that stick out into the guide (fig 4) The desired length must be positioned using the trimming adjustment wheel (H) switching the on switch upwards (B), in order to ensure that it remains secure, ensuring that the comb is secure and ready for use. If you want to change the length, move the switch downwards (B), and reselect the desired length with the trimming adjustment wheel (H) and when you turn on the on switch again, the comb is secured.

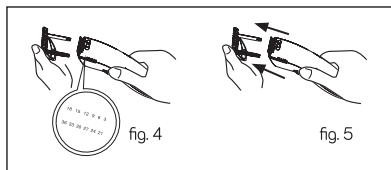

fig. 4

fig. 5

In order to remove the cutting brush, pull upwards (fig. 5)

This model offers the option of emptying it, moving to the emptying function side (I) and the comb is raised, where this function along with the desired cutting length allows you to shave the scalp without cutting all of your hair. Select the 0(B) on switch in order to turn off the product before you disconnect the device from the mains.

## HOW TO TRIM HAIR

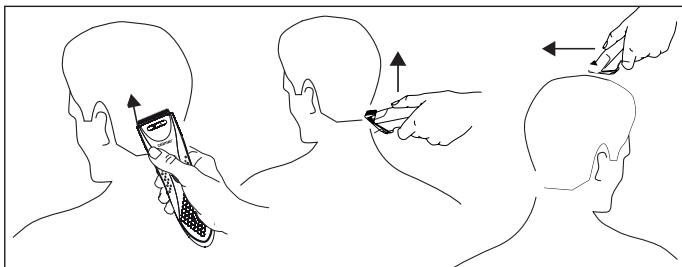

## MAINTENANCE AND CLEANING

Unplug the product when you do not intend to use it for an extended period of time to prolong its shelf-life. Allow the device to cool down prior to storage.

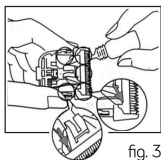

fig. 3

Apply a drop of oil on one of the edges of the blades for their maintenance, and turn on the device for a few seconds to distribute it. This should be done when you notice a certain amount of difficulty during the trimming operation (Fig 3)

Ensure that the device is unplugged prior to cleaning it.

This device may only be cleaned with a damp cloth, and chemical products must never be used for the same.

EN

## PRODUCT DISPOSAL



This product complies with European Directive 2012/19/EU on electrical and electronic devices, known as WEEE (Waste Electrical and Electronic Equipment), provides the legal framework applicable in the European Union for the disposal and reuse of waste electronic and electrical devices. Do not dispose of this product in the bin, instead going to the electrical and electronic waste collection centre closest to your home.



The product may contain batteries. Remove them before disposing of the product and dispose in special containers approved for this purpose.



## REMOVING BATTERY

The appliance must be disconnected from the supply mains when removing the battery

Ensure that the clipper is discharged of all power First remove the comb.  
Then remove the blade.

Unscrew the 2 screws in the blade base of the unit. Unscrew the screw on the lower back housing of the clipper. Lift or pry the clipper halves apart, exposing the battery.

Cut the wires on both ends of the battery and remove it from the battery case.

Pull downward the battery set from the unit.

The battery must be removed from the appliance before it is scrapped. The battery is to be disposed of safety.

We hope that you will be satisfied with this product



**DANKE, DASS SIE SICH FÜR EIN ZELMER-PRODUKT ENTSCIEDEN HABEN. WIR WÜNSCHEN IHNEN ZUFRIEDENSTELLENDEN ERGEBNISSE MIT UNSEREM PRODUKT.**

## WARNUNG

LESEN SIE DIE GEBRAUCHSANWEISUNG SORGFÄLTIG DURCH, BEVOR SIE DAS PRODUKT VERWENDEN. BEWAHREN SIE ES AN EINEM SICHEREN ORT FÜR DEN ZUKÜNFTIGEN GEBRAUCH.

## BESCHREIBUNG

- A - Gehäuse des Haarschneiders
- B - Ein-/Ausschalter
- C - Klingen
- D - Einstellung des Präzisionsmessers
- E - Ladevorgangsanzeige
- F - Kammaufsatz 3-18 mm
- G - Kammaufsatz 21-36 mm
- H - Schnittlängenregulierung
- I - Entleerung
- J - Ladegerät
- K - Kamm
- L - Ölflasche
- M - Reinigungsbürste
- N - Aufbewahrungstasche

## SICHERHEITSHINWEISE

Dieses Gerät darf von Kindern ab 3 Jahren benutzt werden, wenn sie beaufsichtigt werden.

Dieses Gerät kann von Kindern ab 8 Jahren und darüber und von Personen mit reduzierten physischen, sensorischen oder mentalen Fähigkeiten oder Mangel an

DE

Erfahrung und/oder Wissen benutzt werden, wenn sie beaufsichtigt oder bezüglich des sicheren Gebrauchs des Gerätes unterwiesen wurden und die daraus resultierenden Gefahren verstanden haben. Kinder dürfen nicht mit dem Gerät spielen. Die Reinigung und Wartung des Gerätes durch den Benutzer müssen stets unter Aufsicht durchgeführt werden.

Dieses Gerät darf nur mit dem mitgeliefertem Netzteil verwendet werden, das mit der auf dem Typenschild des Geräts angegebenen sehr sicheren Spannung versorgt wird.

Laden Sie das Gerät gemäß den Anweisungen für LADEN DES GERÄTS auf. Entfernen Sie die Batterien aus dem Gerät gemäß den Anweisungen zum ENTFERNEN DER BATTERIEN.

Das Stromversorgungskabel kann nicht ersetzt werden; wenn das Kabel beschädigt ist, muss das Netzteil verschrottet werden.

Dieses Gerät ist für den Einsatz in einer maximalen Höhe von 2000 m über dem Meeresspiegel ausgelegt.

## WICHTIGE WARNUNGEN

Dieses Gerät ist für den Hausgebrauch bestimmt und sollte unter keinen Umständen für kommerzielle oder industrielle Zwecke verwendet werden.

Verwenden Sie das Gerät nicht auf nassem Haar.

Das Gerät darf mit feuchten Händen und/oder Füßen weder benutzt noch ans Netz angeschlossen bzw. vom Netz getrennt werden. Verwenden Sie nur das mitgelieferte Zubehör.

Prüfen Sie vor dem Stromanschluss des Netzteils, ob die Versorgungsspannung mit den Angaben auf dem Typenschild des Netzteils übereinstimmt.

Das Gerät darf niemals in der Nähe von Badewannen, Duschen, Waschbecken oder anderen Gefäßen verwendet werden.

Während des Gebrauchs darf sich das Netzkabel nicht verheddern oder um das Produkt gewickelt werden.

Ziehen Sie nicht am Verbindungskabel, um es von der Steckdose zu trennen oder es als Tragegriff zu verwenden.

Wickeln Sie das Kabel nicht um das Gerät.

Reinigen Sie das Gerät gemäß den Anweisungen im Abschnitt „Reinigung“.

Verwenden Sie das Produkt nicht an Tieren.

Trennen Sie das Produkt im Falle einer Störung sofort vom Netz und wenden Sie sich an den offiziellen technischen Kundendienst.

Um Gefährdungen zu vermeiden, öffnen Sie das Gerät nicht. Nur qualifiziertes technisches Personal des offiziellen technischen Kundendienstes darf Reparaturen oder Eingriffe an dem Gerät vornehmen.

Bei unsachgemäßem Gebrauch oder falscher Handhabung des Produkts erlischt die Garantie. Nur ein offizielles technisches Servicezentrum kann das Produkt reparieren.

**B&B TRENDS SL.** lehnt jede Haftung für Schäden an Personen, Tieren oder Gegenständen ab, die aufgrund der Nichtbeachtung dieser Warnungen entstehen können.

DE

## LADEN DES GERÄTES

Vor dem ersten Gebrauch ist der Haarschneider 10-12 Stunden aufgeladen werden. Laden Sie ihn dann regelmäßig für 8 Stunden auf. Stellen Sie sicher, dass das Produkt ausgeschaltet ist. Stecken Sie zuerst den Stecker am Ende des Netzadapterkabels in das Produkt (Abb. 1) und verbinden Sie dann den Netzadapter mit dem Stromnetz (100 ~ 240V, Abb. 2). Die Ladeanzeige leuchtet rot und wird grün, wenn der Akku vollständig aufgeladen ist.

Wenn die Akkus vollständig entladen sind, laden Sie sie 2 oder 3 Minuten später auf und schließen Sie dann das Netzteil an die Stromversorgung an.



Abb. 1

Abb. 2

Der Haarschneider darf nicht überladen werden. Wenn das Produkt jedoch über einen längeren Zeitraum (2-3 Monate) nicht verwendet wird, ziehen Sie den Netzstecker und bewahren Sie das Gerät auf. Laden Sie den Haarschneider vollständig auf, wenn Sie ihn wieder benutzen wollen.

Um die Lebensdauer der Akkus zu erhalten, entladen Sie sie alle sechs Monate und laden Sie sie dann 10-12 Stunden lang auf.

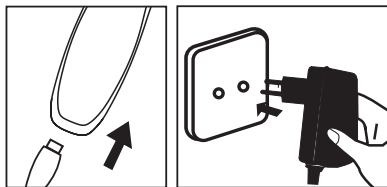
## GEBRAUCHSANLEITUNG

Vor dem Einschalten des Gerätes sollte der gewünschte Kammaufsatz (F oder G) gewählt und eingesetzt werden, indem man den Aufsatz an den Seiten greift und die überstehenden Teile in die Führung einführt (Abb. 4). Die gewünschte Länge muss mit der Schnittlängenregulierung (H) eingestellt werden. Durch Verstellung des Schalters nach oben (B) wird er fixiert, so dass der Kammaufsatz stabil und einsatzbereit ist. Zur Änderung der Länge, ist der Schalter nach

unten (B) zu verstellen und erneut die gewünschte Länge mit der Schnittlängenregulierung (H) zu wählen. Wenn der Schalter wieder eingeschaltet wird, wird der Kammaufsatz in seiner Position gesichert.

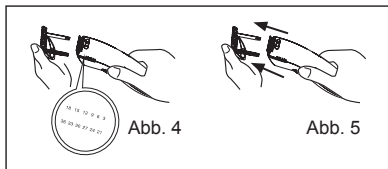

Um den Kammaufsatz abzunehmen, ziehen Sie ihn nach oben (Abb. 5). In diesem Modell besteht die Möglichkeit, den Kammaufsatz zu entleeren. Durch Umschalten auf die Entleerungsfunktion (I) wird der Kammaufsatz angehoben. Diese Funktion kombiniert mit der gewünschten Schnittlänge ermöglicht es, die Kopfhaut zu rasieren, ohne alle Haare zu schneiden.

Stellen Sie den Schalter auf 0(B), um das Gerät auszuschalten, bevor Sie es vom Stromnetz trennen.

## HAARE SCHNEIDEN

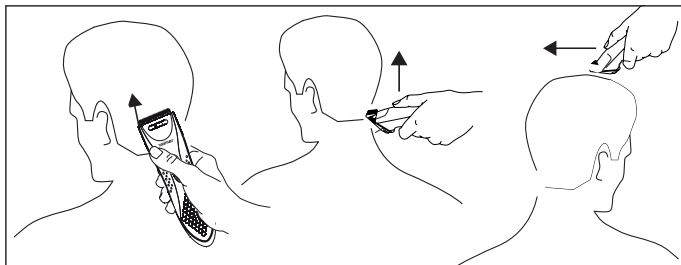

DE

## WARTUNG UND REINIGUNG



Abb. 3

Trennen Sie das Gerät von der Stromversorgung, wenn es über einen längeren Zeitraum nicht benutzt wird, um seine Lebensdauer zu verlängern. Lassen Sie das Gerät abkühlen, bevor Sie es einlagern.

Zur Pflege der Klingen geben Sie einen Tropfen Öl auf eine ihrer Kanten und schalten Sie das Gerät für einige Sekunden ein, damit sich das Öl verteilt. Führen Sie die Wartung durch, wenn Sie beim Haarschneiden Schwergängigkeit feststellen. (Abb. 3)

Stellen Sie vor der Reinigung des Geräts sicher, dass es von der Stromversorgung getrennt ist.

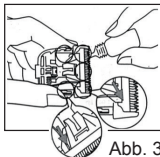
Reinigen Sie das Gerät nur mit einem feuchten Tuch. Verwenden Sie niemals Chemikalien zur Reinigung.

## PRODUKTENTSORGUNG



Dieses Produkt entspricht der Richtlinie 2012/19/EU des Europäischen Parlaments und des Rates über Elektro- und Elektronik-Altgeräte (WEEE), die den rechtlichen Rahmen für die Entsorgung und Wiederverwendung von Elektro- und Elektronik-Altgeräten in der Europäischen Union festlegt. Das Produkt nicht mit Kommunalabfällen entsorgen. Bringen Sie dieses Produkt zur nächstgelegenen Sammelstelle für gebrauchte Elektrogeräte.



Das Produkt kann Batterien enthalten. Entnehmen Sie vor der Entsorgung des Produkts die Batterien und entsorgen Sie sie in einem speziellen Behälter für die Batteriesammlung.

## BATTERIEN ENTNEHMEN

Beim Entnehmen der Batterien muss das Gerät vom Stromnetz getrennt werden.

Stellen Sie sicher, dass der Haarschneider vollständig entladen ist.

Entfernen Sie zuerst den Aufsatz.

Entfernen Sie dann die Klinge.

Entfernen Sie die 2 Schrauben im Sockel der Klinge des Geräts. Entfernen Sie die Schraube am unteren hinteren Gehäuse des Haarschneiders. Heben Sie die Gehäusehälften des Haarschneiders an bzw. heben Sie sie ab, so dass der Akku freigelegt wird.

Trennen Sie die Drähte an beiden Enden des Akkus und nehmen Sie ihn aus dem Batteriefach.

Entfernen Sie das Akku-Set aus dem Gerät, indem Sie es nach unten ziehen.

Entfernen Sie den Akku, bevor Sie das Gerät entsorgen. Entfernen Sie den Akku auf sichere Art und Weise.

Wir hoffen, Sie werden mit dem Produkt zufrieden sein.



**DĚKUJEME VÁM, ŽE JSTE SI ZVOLILI ZNAČKU ZELMER.  
PŘEJEME VÁM, ABYSTE BYLI S NAŠÍM VÝROBKEM SPOKOJENI.**

## VAROVÁNÍ

PŘED POUŽITÍM VÝROBKU SI POZORNĚ PŘEČTĚTE NÁVOD K POUŽITÍ.  
USCHOVEJTE JEJ NA BEZPEČNÉM MÍSTĚ PRO BUDOUCÍ POUŽITÍ.

## POPIS

A - Tělo zastříhovače vlasů  
B - Přepínač  
C - Čepele  
D - Přesné nastavení čepele  
E - Kontrolka nabíjení  
F - Nástavec 3-18mm  
G - Nástavec 21-36mm  
H - Nastavení délky střihání  
I - Vyprázdnění  
J - Nabíječka  
K - Hřeben  
L - Lahvička oleje  
M - Čisticí hřeben  
N - Sáček na uskladnění

## BEZPEČNOSTNÍ POKYNY

Tento spotřebič mohou používat děti ve věku 3 let nebo starší, pokud jsou pod dohledem.

Tento spotřebič mohou používat děti ve věku 8 let nebo starší a osoby se sníženými fyzickými, smyslovými nebo mentálními



CZ

schopnostmi nebo s nedostatkem zkušeností a znalostí, pokud jsou pod dohledem nebo dříve obdržely pokyny pro bezpečné používání spotřebiče a porozuměly rizikům, které s tím souvisí. Děti si nesmí hrát se spotřebičem. Čištění a údržba spotřebiče prováděné uživatelem musí vždy probíhat pod dozorem.

Tento spotřebič lze používat pouze s modelem síťového adaptéru dodávaným spolu se spotřebičem a napájeným velmi bezpečným napětím uvedeným na továrním štítku spotřebiče.

Spotřebič nabíjejte v souladu s pokyny pro **NABÍJENÍ SPOTŘEBIČE**.

Vyjměte baterie ze spotřebiče v souladu s pokyny pro **VYJMUTÍ BATERIE**.

Kabel síťového adaptéru nelze vyměnit; pokud dojde k poškození kabelu, je nutné adaptér odevzdat do sběrný.

Spotřebič je určen pro použití v nadmořské výšce do 2000 m n. m.

## DŮLEŽITÉ VAROVÁNÍ

Toto zařízení je určeno pro domácí použití a nikdy, za žádných okolností nesmí být použito pro komerční nebo průmyslové účely.

Nepoužívejte spotřebič na mokré vlasy.

Máte-li mokré ruce a/nebo nohy, zařízení nepoužívejte, nepřipojujte je ani neodpojujte od síťové zásuvky. Nepoužívejte jiné než dodávané příslušenství.

Před zapojením síťového adaptéru do zásuvky zkontrolujte, zda je napájecí napětí stejné, jak je uvedeno na typovém štítku adaptéru.

Spotřebič nikdy nepoužívejte v blízkosti vany, sprchy, umyvadla nebo jiných nádob s vodou.

Během používání nesmí být napájecí kabel zamotaný ani omotaný kolem výrobku.

Netahejte za napájecí kabel, když jej odpojujete od sítě, a nepoužívejte ho k přenášení spotřebiče.

Neomotávejte kabel kolem spotřebiče.

Spotřebič čistěte podle pokynů uvedených v části věnované čištění.

Nepoužívejte výrobek na zvířatech.

V případě poruchy výrobek okamžitě odpojte od elektrické sítě a kontaktujte oficiální oddělení technické podpory.

Aby se zabránilo vzniku nebezpečí, neotevírejte zařízení. Opravy nebo práce na zařízení smí provádět pouze kvalifikovaný technický personál z oficiálního technického servisu značky.

Nesprávné použití nebo nesprávná obsluha výrobku má za následek ztrátu záruky. Opravy výrobku smí provádět pouze oficiální středisko technického servisu.

Společnost **B&B TRENDS SL** odmítá veškerou odpovědnost za škody, které mohou být způsobeny osobám, zvířatům nebo předmětům v důsledku nedodržení výše uvedených varování.

CZ

## NABÍJENÍ SPOTŘEBIČE

Před použitím stroju na stříhání vlasů jej poprvé nabíjete 10-12 hodin. Pak ji pravidelně nabíjete po dobu 8 hodin. Ujistěte se, že je výrobek vypnutý. Nejprve zasuněte vidlici na konci kabelu adaptéru do spotřebiče (obr. 1) a poté zapojte adaptér do elektrické zásuvky (100 ~ 240V, obr. 2). Kontrolka nabíjení se rozsvítí červeně a po úplném nabití změní barvu na zelenou.

Pokud se baterie zcela vybití, nabijte je o 2 nebo 3 minuty později a poté zapněte napájení ze sítě.

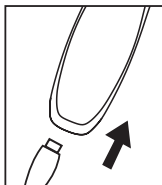

Obr. 1

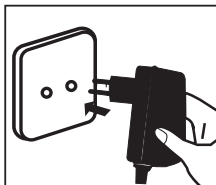

Obr. 2

Strojek na stříhání vlasů nesmí být přebíjý. Pokud nebudete výrobek delší dobu (2-3 měsíce), odpojte jej od sítě a uschovejte. Když budete chtít strojek na stříhání vlasů opět použít, úplně jej nabijte.

Chcete-li zachovat životnost baterií, musíte je každých šest měsíců vybit a pak je opět nabíjete po dobu 10-12 hodin.

## NÁVOD K POUŽITÍ

Před zapnutím zařízení vyberte požadovaný nástavec (F nebo G), který nasadíte tak, že jej uchopíte za boky a vyčnívající části zasunete do vodička (obr. 4). Požadovanou délku je nutné nastavit pomocí otočného knoflíku nastavení zastřihování (H). Přepnutím přepínače nahoru (B) stabilizujeme jeho upevnění a zajistíme, aby byl hřeben stabilní a připravený k použití. Chcete-li změnit délku, přepněte přepínač dolů (B) a pomocí otočného knoflíku nastavení zastřihování (H) opět vyberte požadovanou délku. Po opětovném zapnutí přepínače bude hřeben zajištěn.

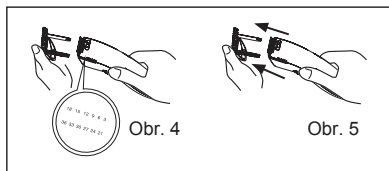

Pro vyjmutí stříhacího nástavce jej vytáhněte nahoru (obr. 5)

Tento model nabízí možnost vyprázdnění. Při přepnutí na funkci vyprázdnění (I) se hřeben zvedne. Tato funkce umožňuje spolu s požadovanou délkou zastříhování oholení pokožky hlavy, aniž byste ostříhali všechny vlasy

Pro vypnutí zařízení před jeho odpojením od sítě nastavte přepínač do polohy 0(B).

## JAK STŘÍHAT VLASY

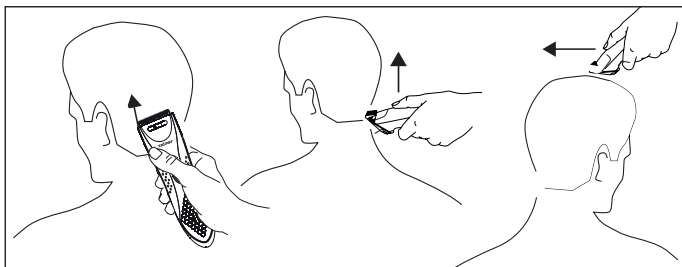

## ÚDRŽBA A ČIŠTĚNÍ



Abb. 3

Pokud nebudete spotřebič delší dobu používat, odpojte jej od napájení, aby se prodloužila jeho životnost. Před uschováním spotřebiče počkejte, až vychladne.

Za účelem údržby čepelí naneste kapku oleje na jednu z jejich hran a zapněte zařízení na několik sekund, aby se olej rozetřel. Údržbu proveďte vždy, když zjistíte problémy v práci spotřebiče při stříhání vlasů. (obr.3)

CZ

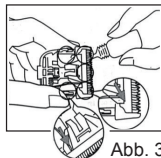
Před čištěním spotřebiče se ujistěte, zda je odpojený od napájení.

Spotřebič je povoleno čistit pouze vlhkou utěrkou. K čištění nikdy nepoužívejte chemikálie.

## LIKVIDACE VÝROBKU



Tento výrobek je v souladu se směrnicí Směrnice Evropského parlamentu a Rady 2012/19/EU o odpadních elektrických a elektronických zařízeních (OEEZ), která stanoví právní rámec Evropské unie v rozsahu likvidace a opětovného využití použitých elektrických a elektronických zařízení. Nevyhazujte tento výrobek do domovního odpadu. Odevzdejte jej v nejbližší sběrně nebo výkupně odpadních elektrických a elektronických zařízení.



Výrobek může obsahovat baterie. Před likvidací výrobku vyjměte baterie a vhoďte je do speciální nádoby určené pro sběr baterií.



## VYJMUTÍ BATERIE

Při vyjímání baterie musí být spotřebič odpojen od elektrické sítě.

Ujistěte se, že je strojek na stříhání vlasů úplně vybitý.

Nejdříve odstraňte nástavec.

Pak vyjměte čepel.

Odšroubujte 2 šrouby v podstavci čepele spotřebiče. Odšroubujte šroub na spodní zadní straně pláště strojku na stříhání vlasů. Zvedněte nebo vypačte poloviny strojku na stříhání vlasů a odkryje baterii.

Odpojte vodiče na obou koncích baterie a vyjměte ji z prostoru pro baterie.

Vytáhněte ze spotřebiče soupravu baterie zatáhnutím směrem dolů.

Před likvidací zařízení z něj nejdříve vyjměte baterii. Baterii zlikvidujte bezpečným způsobem.

Doufáme, že budete s výrobkem velmi spokojeni.

**ĎAKUJEME, ŽE STE SI VYBRALI ZNAČKU ZELMER.  
VERÍME, ŽE VÝROBOK BUDE SLŮŽIŤ K VAŠEJ PLNEJ SPOKOJNOSTI.**

## VAROVANIE

PRED POUŽITÍM VÝROBKU SI DÔKLADNE PREČÍTAJTE NÁVOD NA JEHO POUŽÍVANIE. NÁVOD UCHOVÁVAJTE NA BEZPEČNOM MIESTE, ABY STE HO MOHLI POUŽIŤ AJ V BUDÚCNOSTI.

## OPIS

- A - Telo strihača vlasov
- B - Prepínač zapnutia/vypnutia
- C - Čepele
- D - Nastavenie presnej čepele
- E - Indikátor napájania/nabíjania
- F - Nadstavec 3-18mm
- G - Nadstavec 21-36mm
- H - Páčka pre nastavenie dĺžky strihu
- I - Vyprázdňovanie
- J - Sieťový adaptér
- K - Hrebeň
- L - Flaštička s olejom
- M - Čistiaci hrebeň
- N - Ochranné vrečko na uchovanie

## BEZPEČNOSTNÉ POKYNY

Spotrebič môžu používať deti vo veku 3 roky a staršie, pod podmienkou, že sú pod dohľadom dospelšej osoby.

Spotrebič môžu používať deti vo veku 8 rokov a staršie a osoby so zníženými fyzickými, zmyslovými alebo mentálnymi

SK

schopnosťami alebo osoby bez skúseností a znalostí, pod podmienkou, že sú pod dohľadom alebo boli poučené o jeho bezpečnom prevádzkovaní a uvedomujú si riziko spojené s jeho používaním. Zabráňte deťom používať spotrebič ako hračku. Deti bez dohľadu dospelého nesmú spotrebič čistiť ani vykonávať jeho údržbu.

Prístroj sa môže používať iba s modelom napájacieho zdroja, ktorý je súčasťou príslušenstva spotrebiča a v súlade s bezpečným napätím napájania uvedeným na štítku zariadenia.

Spotrebič nabíjajte podľa pokynov uvedených v časti NABÍJANIE PRÍSTROJA. Akumulátor vyberajte z prístroja podľa pokynov uvedených v časti VYBERANIE AKUMULÁTORA.

Napájací kábel nie je možné vymeniť; v prípade jeho poškodenia zlikvidujte celý napájací adaptér.

Spotrebič je určený na používanie v maximálnej výške do 2000 m.n.m.



SK

## DÔLEŽITÉ UPOZORNENIE

Spotrebič je určený na používanie v domácnostiach, nikdy ho nepoužívajte pre komerčné ani priemyselné účely.

Spotrebič nepoužívajte na strihanie mokrych vlasov.

Nepoužívajte, nepripájajte ani neodpájajte spotrebič z napájacej siete mokrymi rukami a/alebo chodidlami. Nepoužívajte iné diely než tie, ktoré sú súčasťou príslušenstva.

Pred pripojením výrobku skontrolujte, či je sieťové napätie zhodné s napätím uvedeným na štítku výrobku.

Spotrebič nikdy nepoužívajte v blízkosti vane, sprchy, umývadla alebo iných nádob s vodou.

Napájací kábel sa počas prevádzky nesmie zamotať ani ovinúť okolo prístroja.

Ak chcete odpojiť spotrebič z elektrickej zásuvky, neťahajte za sieťový kábel ani ním pri manipulácii nepoťahujte. Kábel neomotávajte o spotrebič.

Čistenie spotrebiča vykonávajte podľa pokynov uvedených v časti o údržbe a čistení.

Prístroj nie je určený na strihanie zvierat.

V prípade poruchy alebo poškodenia výrobok okamžite odpojte z napájacej siete a kontaktujte autorizovaný servis. V prípade poruchy spotrebič neotvárajte, aby ste predišli riziku ohrozenia. Servis a opravy spotrebiča môžu vykonávať iba kvalifikovaní technickí pracovníci autorizovaného technického servisu značky.

Nesprávne používanie alebo nevhodné zaobchádzanie s výrobkom bude mať za následok zrušenie záruky a zodpovednosti. Servis a opravy spotrebiča môžu vykonávať iba autorizovaný servis značky.

**B&B TRENDS SL.** nie je zodpovedná za žiadne škody, ktoré by mohli byť spôsobené ľuďom, zvieratám alebo predmetoch z dôvodu nedodržiavania týchto upozornení riadnym spôsobom.

SK

## NABÍJANIE PRÍSTROJA

Pred prvým použitím strojčeka na strihanie vlasov, nechajte strihač nabíjať po dobu 10-12 hodín. Neskôr ho pravidelne dobíjajte po dobu 8 hodín. Skontrolujte, či je výrobok vypnutý. Najskôr pripojte zástrčku na konci napájacieho kábla k zariadeniu (obr. 1) a potom pripojte adaptér do elektrickej siete (100 ~ 240V, obr. 2). Indikátor napájania zasvieti na červeno a keď bude prístroj úplne nabitý, indikátor sa rozsvieti na zeleno.

Pri úplnom vybití akumulátora ho nabite o 2 alebo 3 minúty neskôr, a potom zapojte do sieťového napájania.

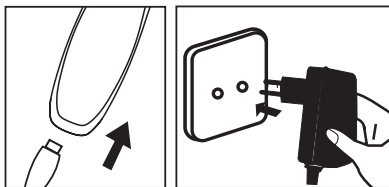

Obr. 1

Obr. 2

Strojček na strihanie vlasov nesmie byť nabitý viac ako na maximum. Avšak, v prípade, že strihač nebol používaný po dlhšiu dobu (2-3 mesiace), odpojte ho zo siete a odložte. Strojček nabite, ak ho chcete opäť použiť.

Akumulátor sa musí vybiť každých šesť mesiacov a opätovne nabíjať po dobu 10-12 hodín- zabezpečíte tým jeho dlhú životnosť.

## NÁVOD NA POUŽÍVANIE

Pred zapnutím prístroja si zvolte želaný nastaviteľ (F alebo G), ktorý nasadíte tak, že ho uchopíte po bokoch a nasadíte na vodiacu líniu (obr. 4). Želanú dĺžku nastavíte pomocou tlačidla pre nastavenie dĺžky strihu (H). Prepnutím tlačidla smerom nahor (B) nastavíte jeho pripravenosť, zaistíte stabilitu hrebeňa, ktorý je pripravený na používanie. Ak chcete zmeniť dĺžku, presuňte prepínač smerom nadol (B) a znova si zvolte želanú dĺžku pomocou tlačidla pre nastavenie dĺžky strihu (H). Po opätovnom zapnutí prepínača bude hrebeň zaistený.

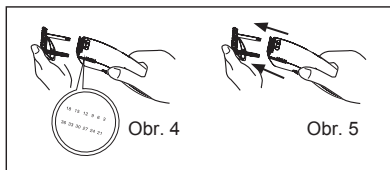

Strihací nadstavec odstránite, ak ho potiahnete smerom nahor (obr. 5) Model ponúka možnosť vyprázdnenia. K tomu je určená funkcia vyprázdnenia (I) hrebeň pri tom musí zostať zdvihnutý. Funkcia spolu so želanou dĺžkou strihu umožňuje holiť hlavovú pokožku bez nutnosti strihania všetkých vlasov. Pred odpojením zariadenia zo siete, je treba prístroj vypnúť nastavením prepínača do polohy 0(B).

## AKO ZASTRIHÁVAŤ VLASY

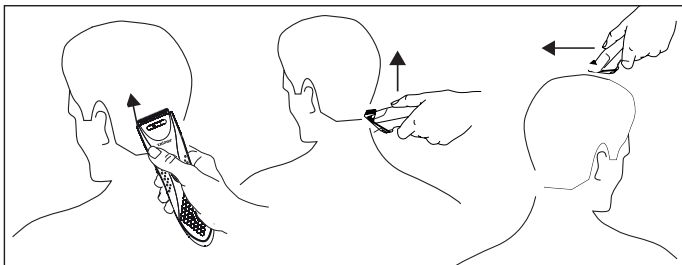

## ÚDRŽBA A ČISTENIE

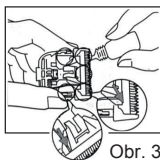

Ak prístroj nebudete používať dlhšiu dobu, odpojte ho z elektrickej siete, predĺžite tým jeho životnosť. Spotrebič nechajte pred odložením na bezpečné miesto dôkladne vychladnúť.

Pri čistení a údržbe čepeľí kvapnite kvapku oleja na jednu čepeľ a zapnite prístroj na niekoľko sekúnd do prevádzky,

SK

aby sa olej rozotrel. Čepele je treba ošetriť vždy, keď si všimneme, že prístroj má pri strihaní ťažkosti. (obr.3)

Pred čistením sa presvedčte, že je spotrebič odpojený z elektrickej siete.

Spotrebič je možné čistiť iba vlhkou handričkou. Na čistenie nikdy nepoužívajte agresívne chemické prostriedky.

## EKOLOGICKÁ LIKVIDÁCIA ODPADU



Výrobok spĺňa požiadavky základnej smernice Európskeho parlamentu a Rady 2012/19/EÚ o odpade z elektrických a elektronických zariadení (OEEZ), ktorá určuje právny rámec platný v Európskej únii v oblasti zneškodňovania a opätovného použitia/recyklácie vyradených elektronických a elektrických zariadení. Výrobok nevyhadzujte do komunálneho odpadu. Odovzdajte ho v najbližšom zbernom mieste pre vyradené elektronické a elektrické prístroje.



Výrobok môže obsahovať batérie. Pred likvidáciou výrobku ich vyberte a vyhoďte ich do špeciálnych nádob určených pre tento účel.



SK

## VYBERANIE AKUMULÁTORA

Pri vyberaní akumulátora musí byť prístroj odpojený z elektrickej siete.

Skontrolujte, či je strihač úplne vybitý.

Najskôr zložte kryt.

Následne zložte/odstráňte čepeľ.

Odskrutkujte 2 skrutky v základe čepele. Odskrutkujte skrutku na zadnom dolnom kryte strihača.

Zdvihnite alebo uvoľnite polovice strojčeka na strihanie, odkryjete akumulátor.

Odpojte akumulátor na oboch koncoch a vyberte ho z priehradky pre akumulátor.

Ťahom smerom nadol vytiahnite z prístroja celý akumulátor.

Akumulátor vyberte zo spotrebiča pred jeho likvidáciou/vyhodením. Akumulátor odstráňte bezpečným spôsobom.

Veríme, že Vám náš výrobok bude slúžiť k plnej spokojnosti.

**KÖSZÖNJÜK, HOGY ZELMER TERMÉKÉT VÁLASZTOTTA,  
REMÉLJÜK, HOGY A TERMÉK HASZNÁLATÁVAL ELÉGEDETT LESZ ÉS  
MEGFELEL AZ ELVÁRÁSAINAK.**

## FIGYELEM

Mielőtt elkezdli használni a terméket, figyelmesen olvassa el a használati utasítást. Tartsa biztonságos helyen a későbbi felhasználás érdekében.

## LEÍRÁS

- A - Hajvágó törzse
- B - Be-/kikapcsoló gomb
- C - Kések
- D - Precíziós kés beállítása
- E - Töltés kijelzője
- F - 3-18mm-es fej
- G - 21-36mm-es fej
- H - Hajvágás hosszának a szabályzója
- I - Ürítés
- J - Töltő
- K - Fésű
- L - Olaj
- M - Tisztítófésű
- N - Tárolózsák

## BIZTONSÁGI INFORMÁCIÓK

A készüléket felügyelet mellett 3 éves, vagy annál idősebb gyerekek használhatják.

Gyermekek a készüléket csakis 8 évet betöltött vagy annál idősebb korban használhatják, továbbá csökkent fizikai és/vagy szellemi képességekkel

HU

rendelkezők, illetve a megfelelő tudással vagy tapasztalattal nem rendelkezők is csak felügyelet mellett, vagy a biztonságos használatra vonatkozó utasítások, illetve használatból eredő kockázatok ismeretében vehetik igénybe. Gyerekeknek a berendezéssel játszani nem szabad. A készülék tisztítását és karbantartását mindig felügyelet alatt végezni szabad.

A készülék csakis a készülékkel együtt vásárolt tápegységgel, illetve a készüléken lévő címkén megadott biztonságos feszültséggel használható.

A készüléket a TÖLTÉSRE vonatkozó utasítások szerint töltsse.

Az elemeket csakis az ELEMEEK KIVÉTELÉRE vonatkozó utasítások szerint vegye ki.

A készülék tápkábele sérülés esetén nem cserélhető, műszaki hulladék lévén a megfelelő hulladékgyűjtő helyre szállítandó! A készülék maximum 2000 méteres tengerszint feletti magasságig használható.

## FONTOS FIGYELMEZTETÉS

A készülék otthoni használatra készült, semmilyen körülmények között kommerciális vagy ipari célokból ne használja. Vizes haján a készüléket ne használja! Ne kapcsolja hálózatra, illetve ne kapcsolja le, ne használja a terméket ha a keze és/vagy talpa vizes.

Ne használja a készülékhez nem tartozó tartozékokat!

A termék bekapcsolása előtt ellenőrizze, hogy a hálózati feszültség megfelel-e a termék követelményeinek (ezt a tápegység címkéjén ellenőrizheti). Sosem használja kád, tusoló, mosdókagyló és egyéb víztartály közelében!

Használat során ügyeljen rá, hogy a tápkábel ne legyen összegubancolódvá vagy a készülék köré tekeredve, illetve kábelnél fogva ne mozgassa a készüléket. Ne ráncigálja a tápkábelt a konnektorból való kihúzáskor. A kábelt a készülék köré ne tekerje!

A készüléket a karbantartásra és tisztításra vonatkozó utasítások szerint tisztítsa.

Ne használja a készüléket állatok melegítésére, szárítására!

Azonnal kapcsolja le a hálózatról a készüléket üzemzavar vagy sérülés esetén, és lépjen kapcsolatba a hivatalos műszaki osztállyal. A veszély elkerülése érdekében ne nyissa fel a készüléket. Javításokat vagy egyéb munkálatokat a készüléken csakis a hivatalos márkaszervízben dolgozó szakember végezhet.

A termék nem megfelelő vagy helytelen kezelése a garanciális jogok megszűnésével jár.

A termék javítását csakis a hivatalos műszaki szervíz végezheti.

**A B&B TRENDS SL** a jelen használati utasításban foglaltak be nem tartásából eredő személyi, állati, illetve tárgyi sérülésekért felelősséget nem vállal.

## A KÉSZÜLÉK TÖLTÉSE

A hajvágót az első használat előtt 10-12 órán át töltsen. Ezután rendszeresen 8 órán keresztül töltsen. Győződjön meg arról, hogy a készülék töltés alatt ki van kapcsolva.

Először a készülék tápkábelét csatlakoztassa (1. számú ábra), majd dugja be a hálózatba (2. számú ábra, 100 ~ 240V). A töltés jelzője piros színnel világít, teljes



HU

feltöltés után zöld színre vált.

Amennyiben az elem teljesen lemerül, 2 vagy 3 perccel később töltsse, majd kapcsolja be a hálózati tápot.

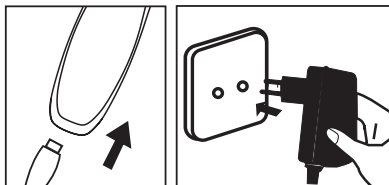

ábra. 1

ábra. 2

A hajnyíró nem lehet túltölteni. Amennyiben hosszabb ideig (2-3 hónap) használaton kívül van, kapcsolja le a hálózatról és tegye el. Csak akkor töltsse fel teljesen, ha ismét használni szeretné. Az elem élettartamának megőrzése céljából hathavonta merítse le, majd 10-12 órán keresztül töltsse.

## HASZNÁLATI ÚTMUTATÓ

A készülék bekapcsolása előtt válassza ki a kívánt fejet (F vagy G), melyet az oldalainál fogva helyezzen be a sínbe (4. ábra). A kívánt hosszúság a vágás hosszúságának szabályozójával állítható be (H).

Kapcsolja fel a gombot (B), így biztos lehet abban, hogy a fésű stabil és használatra kész. Amennyiben változtatni szeretné a hosszúságot, kapcsolja lefelé a kapcsológombot (B), és ismét válassza ki a vágási hossz szabályozóját (H). Az ismételt bekapcsolás után a fésű biztonságos rögzítést kap.

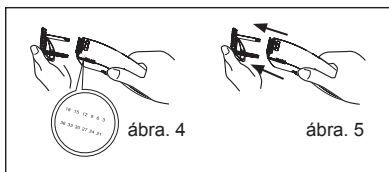

ábra. 4

ábra. 5

A kés levételéhez húzza meg felfelé azt (5. ábra).

A készülék ezen modellje üríthető. Ürítés során (I) a fésű fel van emelve. Ez a funkció lehetővé teszi a fej borotválását hajvágás nélkül.

A készülék hálózatra történő csatlakoztatása előtt a kapcsolót állítsa a 0 (B) pozícióba.

## HAJNYÍRÁS

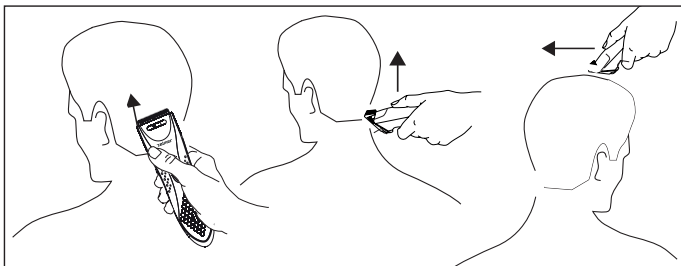

## TISZTÍTÁS ÉS KARBANTARTÁS

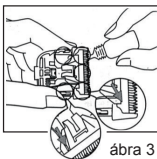

ábra 3

Amennyiben hosszabb ideig nem használja a készüléket, az élettartama meghosszabbítása céljából kapcsolja le a hálózatról. Mielőtt eltenné a készüléket, várja meg, hogy lehűljön.

Karbantartás végzésekor a kés szélére vigyen fel egy olajcseppet, és pár másodpercre kapcsolja be a készüléket, hogy az olaj mindenhol bejusson. A karbantartást akkor végezze, amikor a hajnyírás során nehézségekbe ütközik (3. ábra)

A készülék tisztítása előtt győződjön meg arról, hogy nincs rákapcsolva a hálózatra.

HU

A külső felület tisztításához enyhén benedvesített puha ruhát használjon. Tisztításhoz soha ne használjon vegyszereket.

## HULLADÉKKEZELÉS



Ez a termék megfelel az elektromos és elektronikus berendezések hulladékairól szóló 2012/19 / EU európai parlamenti és tanácsi irányelveknek (WEEE), amely meghatározza az Európai Unióban az elektromos és elektronikus berendezések hulladékainak ártalmatlanítására és újrahasznosítására vonatkozó jogi keretet.

Ne dobja a terméket a szemétkébe. A már nem használt elektronikus és elektromos készülékeket vigye a legközelebbi gyűjtőhelyre.



A készülék elemeket tartalmazhat. Mielőtt kidobná a terméket, vegye ki az elemeket és külön elemgyűjtő dobozba dobja ki.



## ELEM KIVÉTELE

Az elem kivétele során a készülék ne legyen rákapcsolva a hálózatra.

Győződjön meg arról, hogy a hajnyíró teljesen lemerült.

Először vegye le a fejet.

Utána vegye le a kést.

Csavarja le a készülék talpán lévő 2 csavart. Csavarja le a hajnyíró alsó, hátsó tokban lévő csavarját. Emelje fel a hajnyíró tok mindkét részét, így jut el az elemekig.

Vegye ki az elemeket az elemtartóból.

A készülékből lefelé húzva vegye ki az elemeket.

Mielőtt kidobná a készüléket, vegye ki az elemet. Az elemeket a biztonsági előírások betartásával kell eltávolítani.

REMÉLJÜK, HOGY A TERMÉK HASZNÁLATÁVAL ELÉGEDETT LESZ ÉS MEGFELEL AZ ELVÁRÁSAINAK.

**Ă MULȚUMIM PENTRU CĂ AȚI ALES MARCA ZELMER.  
NE DORIM SĂ FIȚI SATISFĂCUȚI ÎN URMA FOLOSIRII DISPOZITIVULUI.**

## AVERTIZARE

ÎNAINTE DE A UTILIZA PRODUSUL, CITIȚI CU ATENȚIE MANUALUL DE UTILIZARE. PĂSTRAȚI-L ÎNTR-UN LOC SIGUR PENTRU A-L PUTEA FOLOSI PE VIITOR.

## DESCRIERE

- A - Corpul aparatului de tuns părul
- B - C-Buton pornire/oprire
- C - Lame
- D - Setarea lamei de precizie
- E - Ecran încărcare
- F - Capăt 3-18mm
- G - Capăt 21-36mm
- H - Reglarea lungimii de tăiere
- I - Golire
- J - Încărcător
- K - Pieptene
- L - Sticlă de ulei
- M - Pieptene de curățare
- N - Pungă pentru depozitarea

## INSTRUCȚIUNI PRIVIND SIGURANȚA

Acest dispozitiv poate fi utilizat de copiii cu vârsta de 3 ani și mai mari cu condiția să fie supravegheați.

Acest dispozitiv poate fi utilizat de copiii cu vârsta de peste 8 ani și de persoane cu abilități fizice, senzoriale sau cognitive reduse sau care nu dețin experiența și cunoștințele

RO

necesare, cu condiția să fie supravegheați sau să fii primit anterior instrucțiuni despre modul de utilizare a dispozitivului într-un mod sigur și dacă înțeleg pericolele legate de acesta. Copiii nu se pot juca cu dispozitivul. Curățarea și întreținerea dispozitivului de către utilizator trebuie efectuate întotdeauna sub supraveghere.

Acest dispozitiv poate fi utilizat numai cu modelul de adaptor furnizat împreună cu dispozitivul și alimentat la o tensiune foarte sigură indicată pe plăcuța cu date tehnice a dispozitivului.

Urmați instrucțiunile de ÎNCĂRCARE A DISPOZITIVULUI pentru a încărca dispozitivul.

Urmați instrucțiunile de ÎNDEPĂRTARE A BATERIEI pentru a scoate bateriile din dispozitiv.

Cablul adaptorului nu poate fi înlocuit; în cazul în care cablul este deteriorat, adaptorul trebuie să fie scoase din uz.

Dispozitivul este destinat utilizării la o altitudine de până la 2000 m deasupra nivelului mării.

## AVERTISMENT IMPORTANT

Acest dispozitiv este destinat uzului casnic și nu trebuie utilizat în niciun caz pentru uz comercial sau industrial.

Nu utilizați dispozitivul pe părul ud.

Nu utilizați dispozitivul, nu îl conectați sau deconectați de la rețeaua electrică cu mâinile și / sau picioarele umede. Nu utilizați alte accesorii decât cele furnizate.

Înainte de a conecta dispozitivul la rețea, verificați dacă tensiunea de alimentare este aceeași cu cea indicată pe plăcuța tehnică a dispozitivului.

Nu puteți folosi dispozitivul lângă căzi, dușuri, chiuvete sau alte recipiente cu apă.

În timpul utilizării, cablul de alimentare nu trebuie să fie răsucit sau înfășurat în jurul produsului.

Nu trageți de cablul de alimentare pentru al deconecta și nu îl folosiți pentru a transporta dispozitivul.

Nu înfășurați cablul în jurul dispozitivului.

Curățați dispozitivul conform instrucțiunilor din secțiunea privind curățarea.

Nu utilizați produsul pe animale.

Deconectați imediat produsul de la rețea în caz de defecțiune sau deteriorare și contactați serviciul oficial de asistență tehnică.

Pentru a evita orice pericol, nu desfaceți dispozitivul. Numai personalul tehnic calificat de la serviciul tehnic oficial al mărcii poate efectua reparații sau proceduri pe dispozitiv.

Utilizarea sau manipularea necorespunzătoare a produsului va anula garanția. Numai centrul de service tehnic oficial poate repara produsul.

**B&B TRENDS SL.** nu-și asumă răspunderea pentru daunele care pot apărea în cazul persoanelor, animalelor sau obiectelor din cauza nerespectării acestor avertismente.

RO

## ÎNCĂRCAREA DISPOZITIVULUI

Înainte de a folosi aparatul de tuns părul pentru prima dată încărcați-l timp de 10-12 ore. După aceea, încărcați-l în mod regulat timp de 8 ore. Asigurați-vă că produsul este oprit. Mai întâi introduceți ștecherul de la capătul cablului adaptorului de rețea în dispozitiv (fig. 1) și apoi conectați adaptorul la rețeaua de alimentare (100 ~ 240V, fig. 2) Indicatorul de încărcare se va aprinde cu roșu, iar lumina va deveni verde după încărcarea completă.

Dacă bateriile sunt complet descărcate, reîncărcați-le 2 sau 3 minute mai târziu, apoi porniți alimentarea de la rețea

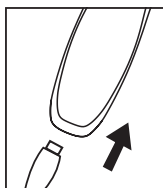

fig. 1

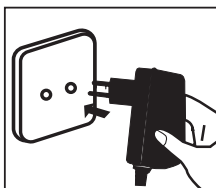

fig. 2

Aparatul de tuns părul nu poate fi supraîncărcat. Cu toate acestea, dacă produsul nu va fi utilizat o perioadă lungă de timp (2-3 luni), deconectați-l de la rețea și depozitați-l. Reîncărcați complet aparatul de tuns părul atunci când doriți să-l folosiți din nou.

Pentru a menține longevitatea bateriilor, lăsați-le să se descarce la fiecare șase luni, apoi reîncărcați-le timp de 10-12 ore.

## INSTRUCȚIUNI DE FOLOSIRE

Înainte de a porni dispozitivul, selectați capătul necesar (F sau G), care trebuie pus apucându-l de laturi și apoi trebuie să introduceți părțile proeminente în ghidaj (fig. 4). Lungimea dorită trebuie setată cu ajutorul butonului de reglare a tăierii (H). Mutând comutatorul în sus (B), fixăm montarea acestuia, asigurându-ne că pieptenele este stabil și gata de utilizare. Dacă doriți să schimbați lungimea, mutați comutatorul în jos (B) și selectați din nou lungimea dorită cu



butonul de reglare a tăierii (H). Când porniți din nou comutatorul de pornire, pieptenele va fi fixat.

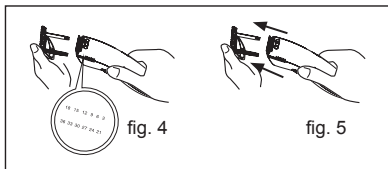

Pentru a scoate capătul de tăiere, trageți în sus (fig. 5).

Acest model oferă opțiunea de golire. Mergând la funcția de golire (I) pieptenele se va ridica. Această funcție, împreună cu lungimea de tăiere dorită, vă permit să radeți pielea capului fără a vă tăia tot părul.

Puneți comutatorul în poziția 0 (B) pentru a opri dispozitivul înainte de a-l deconecta de la rețea.

## CUM SĂ TUNDEȚI PĂRUL

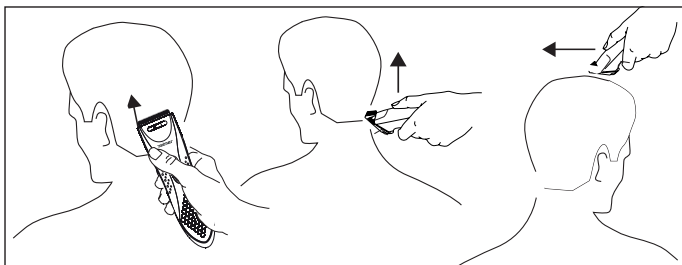

RO

## ÎNTREȚINEREA ȘI CURĂȚAREA

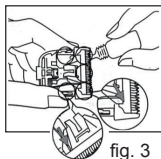

fig. 3

Deconectați dispozitivul de la sursa de alimentare dacă acesta nu va fi utilizat o perioadă mai lungă de timp pentru a-i prelungi durata de viață. Lăsați dispozitivul să se răcească înainte de a-l depozita.

Pentru întreținerea lamelor, puneți o picătură de ulei pe una dintre marginile lor și porniți dispozitivul timp de câteva secunde pentru a o distribui. Întreținerea trebuie efectuată atunci când veți observa că vă este greu să operați în timp ce tundeți părul. (fig. 3)

Înainte de a curăța dispozitivul, asigurați-vă că este deconectat de la sursa de alimentare.

Dispozitivul poate fi curățat numai cu o cârpă umedă. Pentru curățare nu folosiți soluții chimice.

## ELIMINAREA PRODUSULUI



Acest produs este conform cu Directiva Parlamentului European și a Consiliului 2012/19 / UE privind deșeurile care provin de la echipamente electrice și electronice (DEEE), care stabilește cadrul legal obligatoriu în Uniunea Europeană pentru eliminarea și refolosirea dispozitivelor electronice și electrice folosite. Nu aruncați acest produs la gunoi. Duceți-l la cel mai apropiat punct de colectare a dispozitivelor electronice și electrice.



Produsul poate conține baterii. Înainte de a elimina produsul, scoateți bateriile și puneți-le într-un recipient special pentru colectarea bateriilor.

## SCOATEREA BATERIILOR

Dispozitivul trebuie să fie deconectat de la sursa de alimentare atunci când scoateți bateriile.

Asigurați-vă că aparatul de tuns părul este complet descărcat.

Mai întâi scoateți capacul.

Apoi scoateți lama.

Deșurubați cele 2 șuruburi de la baza lamei dispozitivului. Deșurubați șurubul din carcasa inferioară din spatele aparatului de tuns. Ridicați sau trageți în sus jumătățile aparatului de tuns, descoperind bateria.

Deconectați cablurile de la ambele capete ale bateriei și scoateți bateria din compartimentul pentru baterii.

Scoateți din dispozitivul setul de baterii tragându-l în jos.

Înainte de a arunca dispozitivul, scoateți bateria. Bateria trebuie eliminată în mod sigur.

Sperăm ca produsul să fie pe măsura așteptărilor dumneavoastră.

RU

**БЛАГОДАРИМ ЗА ВЫБОР ZELMER, ЖЕЛАЕМ, ЧТОБЫ ИЗДЕЛИЕ РАБОТАЛО ДЛЯ ВАШЕГО УДОВЛЕТВОРЕНИЯ И УДОВОЛЬСТВИЯ.**

## ПРЕДУПРЕЖДЕНИЕ

ПОЖАЛУЙСТА, ПЕРЕД ИСПОЛЬЗОВАНИЕМ ИЗДЕЛИЯ ВНИМАТЕЛЬНО ПРОЧИТАЙТЕ ИНСТРУКЦИЮ ПО ПРИМЕНЕНИЮ. ХРАНИТЕ ДАННЫЙ ДОКУМЕНТ В БЕЗОПАСНОМ МЕСТЕ ДЛЯ БУДУЩЕГО ПРИМЕНЕНИЯ.

## ОПИСАНИЕ

- A - Корпус машинки для стрижки волос
- B - Переключатель включения
- C - Лезвия
- D - Продольная балансировка точности лезвия
- E - Дисплей заряда
- F - 3-мм стригущий гребень
- G - 21-36 мм стригущий гребень
- H - Настройка длины стрижки
- I - Операция опорожнения
- J - Зарядное устройство аккумулятора
- K - Гребень
- L - Бутылка с маслом
- M - Очищающая щетка
- N - Сумка для хранения

## ПРАВИЛА ТЕХНИКИ БЕЗОПАСНОСТИ

Данное устройство могут использовать дети в возрасте 3 лет и старше под присмотром.

Данное устройство могут использовать дети в возрасте 8 лет и старше и лица с ограниченными физическими, сенсорными или умственными способностями, или без

**RU**

опыта и знаний, если они прошли контроль или инструктаж относительно безопасного применения прибора и понимают связанные с этим опасности. Не позволяйте детям играть с устройством. Очистка и пользовательское обслуживание должны проводиться пользователем и всегда под контролем.

Данное устройство можно использовать только с моделью адаптера, поставляемой с устройством и питаемым совершенно безопасным напряжением, указанным на табличке технических характеристик устройства.

Для зарядки устройства придерживайтесь инструкции по ЗАРЯДКЕ УСТРОЙСТВА.

Для извлечения аккумуляторов из устройства придерживайтесь инструкции по ИЗВЛЕЧЕНИЮ АККУМУЛЯТОРА.

Нельзя заменять шнур адаптера; если шнур поврежден, адаптер следует отбраковать.

Данное устройство предназначено для использования на максимальной высоте до 2000 м над уровнем моря.



## ВАЖНЫЕ ПРЕДУПРЕЖДЕНИЯ

Данный прибор предназначен для домашнего использования и ни при каких обстоятельствах не должен использоваться в коммерческих или промышленных целях.

Не используйте устройство на мокрых волосах.

Не используйте, не подключайте и не отключайте устройство от сети мокрыми руками или ногами. Не используйте никаких аксессуаров, кроме поставленных в комплекте.

Перед подключением адаптера убедитесь, что напряжение в сети такое же, как указано на табличке с техническими характеристиками адаптера.

Не используйте данное устройство вблизи ванн, душевых, раковин или других резервуаров с водой.

Во время эксплуатации сетевой кабель не должен спутываться или наматываться на прибор. Не тяните за кабель, чтобы отключить прибор от розетки или для переноски изделия.

Не наматывайте кабель вокруг прибора.

Для очистки действуйте согласно разделу «Очистка» данного руководства.

Не используйте изделие на животных.

В случае поломки или повреждения устройства немедленно отключите его от сети и обратитесь в официальную службу технической поддержки.

Во избежание несчастных случаев не открывайте устройство. Выполнять ремонтные работы или техническое обслуживание прибора может только уполномоченный персонал официальной службы технической поддержки бренда.

Любое неправильное использование или неправильное обращение с изделием аннулирует гарантию. Выполнять ремонт прибора может только уполномоченный центр службы технической поддержки.

Компания «**B&B TRENDS S.L.**» не несет никакой ответственности за ущерб, который может быть причинен людям, животным или предметам в результате несоблюдения данных инструкций.

RU

## ЗАРЯДКА ПРИБОРА

Перед первым использованием машинки для стрижки волос зарядите ее в течение 10-12 часов и регулярно заряжайте в течение 8 часов. Убедитесь, что продукт выключен. Сначала вставьте вилку на конце кабеля сетевого адаптера в устройство (рис. 1), а затем подключите сетевой адаптер к электросети (100~240 В, рис. 2) Индикатор зарядки загорится красным светом, а после полной зарядки он переключится на зеленый свет.

Если аккумуляторы полностью разряжены, зарядите их через 2 или 3 минуты, затем включите для работы от сети. Или подключите адаптер к зарядной базе, затем для зарядки вставьте устройство в зарядную базу.



рис. 1



рис. 2

Машинку для стрижки волос нельзя перезарядить. Тем не менее, если продукт не будет использоваться в течение длительного периода времени (2-3 месяца), отключите его от электросети и храните. Полностью зарядите машинку для стрижки волос, когда захотите снова воспользоваться ею.

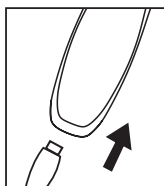
Чтобы продлить срок службы ваших аккумуляторов, давайте им полностью разрядиться каждые шесть месяцев, а затем снова заряжайте в течение 10-12 часов.

## ИНСТРУКЦИЯ ПО ПРИМЕНЕНИЮ

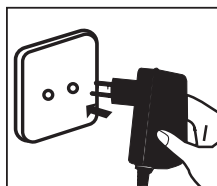
Перед включением устройства выберите желаемую направляющую гребня (F или G), установив ее, взяв ее за стороны, и вставив выступающие части в направляющую (рис. 4). Желаемую длину следует установить посредством колеса настройки стрижки (H), переместив переключатель

включения вверх (B), чтобы убедиться, что он остается в безопасности, и гарантировать, что гребень надежно закреплен и готов к применению.

Чтобы снять стригущую щетку, потяните вверх (рис. 5)

Данная модель предлагает возможность опорожнения, если вы перейдете к стороне функции опорожнения (I) и поднимете гребень, причем данная функция вместе с желаемой длиной стрижки позволят вам выбрать кожу головы, не срезая волосы полностью.

Выберите на переключателе 0 (B), чтобы выключить изделие перед его отключением от сети.

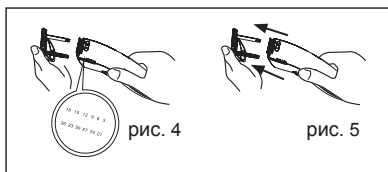

## КАК СТРИЧЬ ВОЛОСЫ

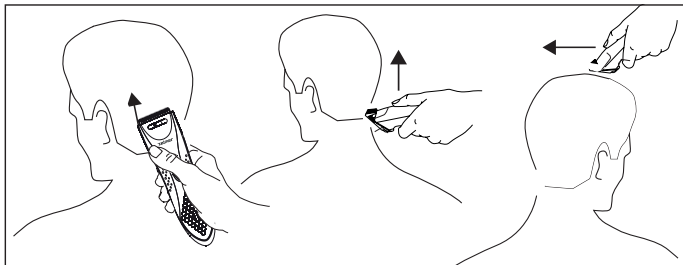

## ТЕХНИЧЕСКОЕ ОБСЛУЖИВАНИЕ И ОЧИСТКА

Если вы длительное время не собираетесь использовать изделие, для продления его срока хранения отключите изделие от электросети. Перед хранением дайте прибору остыть.



RU



рис. 3

Нанесите каплю масла на один из краев лезвий для ухода за ними и включите устройство на несколько секунд, чтобы оно распределилось. Это необходимо сделать, когда вы заметите определенные трудности во время стрижки (Рис 3).

Перед очисткой убедитесь, что прибор отключен от электросети.

Прибор можно очищать только влажной тряпкой, никогда не используйте для этого химические продукты.

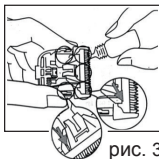
## УТИЛИЗАЦИЯ ИЗДЕЛИЯ



Данное изделие соответствует Европейской Директиве 2012/19/EU по электрическим и электронным устройствам, известной как WEEE (Директива ЕС об отходах электрического и электронного оборудования), которая является правовой основой, применимой в Европейском Союзе для утилизации и повторного использования отработанных электронных и электрических устройств. Не выбрасывайте данное изделие в контейнер для мусора; вместо этого обратитесь в ближайший пункт по сбору электрических и электронных отходов.



Изделие может содержать аккумуляторы. Удалите их перед утилизацией изделия и утилизируйте в специальные, одобренные для этой цели контейнеры.

## ИЗВЛЕЧЕНИЕ АККУМУЛЯТОРА

При извлечение аккумулятора устройство должно быть отключено от сети.

Убедитесь, что машинка для стрижки полностью отключена от любого питания. Сначала снимите гребень.

Затем снимите лезвия.

Выкрутите 2 винта в основании лезвий устройства. Открутите винт задней нижней части корпуса машинки для стрижки. Чтобы раскрыть аккумулятор, приподнимите и разделите половинки машинки.

Обрежьте провода на обоих концах аккумулятора и выньте его из аккумуляторного отсека.

Потяните вниз аккумуляторный блок из устройства.

Перед утилизацией аккумулятор следует вынуть из устройства.

Аккумулятор необходимо утилизировать в целях безопасности.

Надеемся, вы останетесь довольны данным изделием.

**БЛАГОДАРИМ ВИ, ЧЕ СЕ ДОВЕРИХТЕ НА D14 И СЕ НАДЯВАТЕ, ЧЕ ПРОДУКТЪТ НАПЪЛНО ОТГОВАРЯ НА ВАШИТЕ ОЧАКВАНИЯ.**

## ВНИМАНИЕ

МОЛЯ, ПРОЧЕТЕТЕ ВНИМАТЕЛНО ИНСТРУКЦИИТЕ ЗА УПОТРЕБА, ПРЕДИ ДА ИЗПОЛЗВАТЕ ПРОДУКТА. ПАЗЕТЕ ГИ НА БЕЗОПАСНО МЯСТО ЗА БЪДЕЩА СПРАВКА.

## ОПИСАНИЕ

- A. Машинка за подстригване
- B. Бутон за включване
- C. Остриета
- D. Настройка на острието за точност на подстригване
- E. Индикатор на батерията
- F. Гребен за подстригване 3-18mm
- G. Гребен за подстригване 21-36mm
- H. Настройка за дължина
- I. Функция за изпразване
- J. Зарядно за батерията
- K. Гребен
- L. Шишенце с масло
- M. Гребен за почистване
- N. Торбичка за съхранение

## ИНСТРУКЦИИ ЗА БЕЗОПАСНОСТ

Това устройство може да се използва от деца над 3-годишна възраст под надзора на възрастен.

Това устройство може да се използва от деца над 8-годишна възраст, както и от лица с намалени физически, сетивни или

BG

умствени способности или без опит и познания под надзор или ако са получили подходящи инструкции относно безопасната употреба на устройството и разбират свързаните опасности. Не трябва да се позволява на деца да играят с устройството. Операциите по почистване и поддръжка, извършвани от потребителя, трябва винаги да бъдат извършвани под надзор.

Това устройство може да се използва само с адаптера, предоставен с устройството, а храненето трябва да отговаря на безопасното напрежение, указано на табелата със спецификациите на уреда.

При зареждане следвайте инструкциите за ЗАРЕЖДАНЕ НА УСТРОЙСТВОТО.

За да извадите батериите от устройството, следвайте инструкциите за ИЗВАЖДАНЕ НА БАТЕРИЯТА.

Кабелът на адаптерът не може да бъде подменян; ако кабелът бъде повреден, адаптерът трябва да бъде изхвърлен.

Това устройство е проектирано за

употреба на максимална надморска височина до 2000 м над морското равнище.

## ВАЖНИ ПРЕДУПРЕЖДЕНИЯ

Този уред е предназначен за домашна употреба и не трябва да се използва за търговска или промишлена употреба при никакви обстоятелства.

Не използвайте устройството върху мокра коса.

Не използвайте, нито включвайте или изключвайте устройството от контакта, ако сте с мокри ръце или крака.

Не използвайте никакви аксесоари, различни от предоставените.

Преди да включите адаптера, проверете дали напрежението на Вашата мрежа отговаря на указаното на табелата със спецификациите на устройството.

Не използвайте това устройство в близост до вана, душ или друг контейнер с вода. Кабелът на основното захранване не трябва да бъде оплетен или увит около продукта по време на употреба.

Не дърпайте кабела, за да го изключите, и не го използвайте, за да повдигате продукта. Не увивайте кабела около устройството.

При почистване следвайте раздела за почистване на настоящото ръководство.

Не използвайте устройството върху животни.

В случай на каквито и да е повреди изключете продукта и се свържете с оторизиран център за техническа поддръжка.

Не отваряйте устройството, за да избегнете възможните рискове. Само квалифициран технически персонал от официалния център за техническа поддръжка на марката има право да извършва ремонт или други процедури с устройството.

При неправилна употреба или неподходяща манипулация на продукта гаранцията се счита за невалидна. Само оторизиран център за техническа поддръжка има право да извършва ремонт на този продукт.

**B&B TRENDS SL.** не носи отговорност за наранявания на хора или животни или повреди на предмети, възникнали поради неспазване на настоящите предупреждения

BG

## ЗАРЕЖДАНЕ НА УРЕДА

Преди да използвате машинката за подстригване за първи път, заредете за 10-12 часа, а следващите пъти ще са необходими само 8 часа за пълно зареждане.

Уверете се, че уредът е изключен. Първо поставете накрайника на захранващия адаптер в устройството (Фиг. 1), след което включете щепселът на адаптера към контакта (Фиг. 2). Индикаторът на зареждането ще светне в червено, а при пълно зареждане лампичката ще светне в зелено. Ако батериите са изцяло изтощени, заредете за 2 или 3 минути, след което включете за работа от захранването. Или свържете адаптера към поставката за зареждане, след което поставете уреда върху поставката.

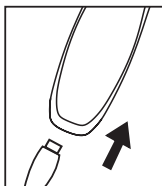

Фиг. 1

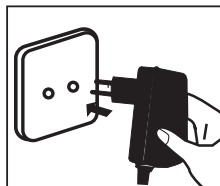

Фиг. 2

Машинката за подстригване не може да бъде презаредена. Ако обаче продуктът няма да се използва за продължителен период от време (2-3 месеца), изключете го от контакта преди съхранение. Заредете напълно машинката, когато решите да я използвате отново.

За да запазите живота на батериите, оставете ги да се изтощат напълно на всеки шест месеца, след което ги заредете отново за 10-12 часа.

## ИНСТРУКЦИИ ЗА УПОТРЕБА

Преди да включите устройството, изберете съответния гребен (F или G). Инсталирайте го, като го държите за страните и поставите издадените части във водача (фиг. 4). Изберете желаната дължина чрез колелото за регулиране (H), след което избутайте ключа за вкл. нагоре (B), за да го

закрепите, което ще гарантира, че гребенът е блокиран на позиция и готов за употреба. Ако искате да промените дължината, преместете бутона надолу (B) и изберете отново желаната дължина чрез колелото за регулиране (H) и включете отново бутона за вкл., за да закрепите гребена. За да отстраните режещата четка, издърпайте нагоре (фиг. 5)

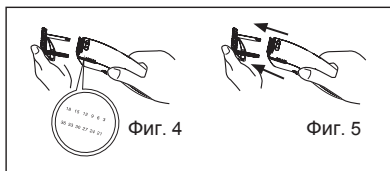

Този модел предлага опция за изпразване, за целта преместете настрани функцията за изпразване (I), при което гребенът ще се повдигне. Тази функция заедно със съответната дължина на подстригване позволява да се обръсне скалпа, без да се подстригва цялата коса.

Поставете бутона за вкл./изкл. на позиция 0(B), за да изключите уреда, преди да го изключите от захранването.

## ПОДСТРИГВАНЕ НА КОСА

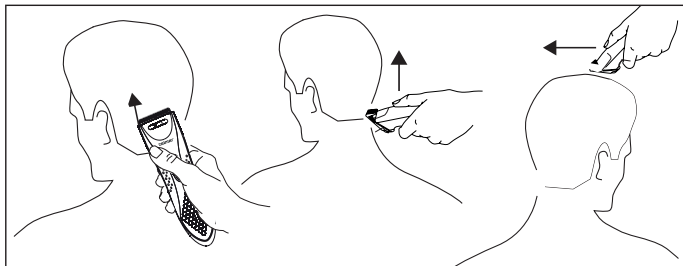

BG

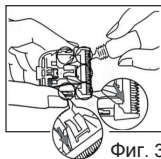

Фиг. 3

## ПОДДРЪЖКА И ПОЧИСТВАНЕ

За да удължите живота на продукта, го изключвайте от контакта, когато не смятате да го използвате за продължителен период от време. Изчакайте устройството да се охлади, преди да го приберете за съхранение.

С цел поддръжка поставете капка масло на един от ръбовете на остриетата и включете устройството за няколко секунди, за да се разпространи. Това трябва да се извършва, когато забележите определено съпротивление по време на подстригване (Фиг. 3).

Уверете се, че устройството е изключено от контакта, преди да го почистите.

Устройството трябва да се почиства само с навлажнена кърпа, като за целта в никакъв случай не трябва да се използват химикали.

## ИЗХВЪРЛЯНЕ НА ПРОДУКТА



Този продукт е в съответствие с европейска Директива 2012/19/ЕС относно електрическите и електронните устройства, известна като ОЕЕО (отпадъци от електрическо и електронно оборудване), която предоставя приложима в Европейския съюз правна рамка за изхвърлянето и повторната употреба на отпадъци от електронни и електрически устройства. Не изхвърляйте този продукт в кофата за боклук, а отидете до най-близкия до дома Ви център за събиране на електрически и електронни отпадъци.



Продуктът може да съдържа батерии. Извадете ги, преди да изхвърлите продукта, и го изхвърлете в одобрените за целта специални контейнери.



## ОТСТРАНЯВАНЕ НА БАТЕРИЯТА

Уредът трябва да бъде изключен от захранването, преди да извадите батерията.

Уверете се, че батерията на машинката за подстригване е напълно изтощена. Първо свалете гребена.

След това отстранете острието.

Отвийте 2-та винта в основата на острието на уреда. Отвийте винта на долната страна на корпуса на машинката. Разделете двете половини на машинката, при което ще видите батерията.

Отрежете жиците в двата края на батерия и я извадете от отделението.

Издърпайте комплекта на батерията надолу от уреда.

Батерията трябва да бъде извадена от уреда преди изхвърлянето му. Батерията трябва да бъде изхвърлена по безопасен начин.

Надяваме се, че ще останете доволни от този продукт.

UA

**МИ ВДЯЧНІ ЗА ВИБІР ZELMER, МИ БАЖАЄМО, ЩОБ ВИРІБ ПРАЦЮВАВ ДЛЯ ВАШОГО ЗАДОВОЛЕННЯ.**

## ПОПЕРЕДЖЕННЯ

БУДЬ ЛАСКА, ПЕРЕД ВИКОРИСТАННЯМ УВАЖНО ПРОЧИТАЙТЕ ІНСТРУКЦІЇ ЩОДО ЗАСТОСУВАННЯ. ЗБЕРІГАЙТЕ ЦЕЙ ДОКУМЕНТ У БЕЗПЕЧНОМУ МІСЦІ ДЛЯ МАЙБУТЬОГО ЗАСТОСУВАННЯ.

## ОПИС

- A - Корпус машинки для стриження волосся
- B - Перемикач увімкнення
- C - Леза
- D - Повздожнє балансування точності леза
- E - Дисплей заряду
- F - 3-мм різальний гребінь
- G - 21-36 мм різальний гребінь
- H - Налаштування довжини стриження
- I - Операція спорожнення
- J - Зарядний пристрій акумулятора
- K - Гребінь
- L - Пляшечка з мастилом
- M - Щітка для очищення
- N - Сумка для зберігання

## ПРАВИЛА ТЕХНІКИ БЕЗПЕКИ

Цей прилад може використовуватись дітьми віком 3 років і більше лише під наглядом дорослих.

Цей прилад може використовуватись дітьми віком 8 років і більше, особами з обмеженими фізичними, сенсорними чи

UA

розумовими здібностями або особами без досвіду і знань, якщо вони пройшли контроль або інструктаж щодо безпечного застосування приладу і розуміють пов'язані з цим небезпеки. Не дозволяйте дітям гратися з приладом. Очищення та обслуговування приладу має проводитись користувачем та завжди під контролем.

Цей прилад можна використовувати лише з моделлю адаптера, що постачається з приладом та живиться абсолютно безпечною напругою, вказаною на табличці технічних характеристик приладу.

Для заряджання приладу дотримуйтесь інструкції щодо ЗАРЯДЖАННЯ ПРИЛАДУ. Щоб вийняти акумулятор із приладу, дотримуйтесь інструкції щодо ВИЙМАННЯ АКУМУЛЯТОРА.

Не можна замінювати шнур адаптера; якщо шнур пошкоджено, адаптер слід відбракувати.

Цей прилад призначений для використання на максимальній висоті до 2000 м над рівнем моря.

## ВАЖЛИВІ ПОПЕРЕДЖЕННЯ

Цей прилад призначений лише для домашнього використання і за жодних обставин не повинен використовуватися в комерційних або промислових цілях.

Не використовуйте прилад на мокрому волоссі.

Не використовуйте, не підключайте і не відключайте прилад із мережі мокрими руками або ногами. Не використовуйте жодних аксесуарів, крім тих, що постачаються в комплекті.

Перед підключенням приладу до електромережі переконайтеся, що напруга в мережі відповідає вимогам, зазначеним на табличці з технічними характеристиками адаптера.

Не використовуйте цей прилад поблизу ванних, душових, раковин або інших резервуарів з водою.

Під час експлуатації мережевий кабель не повинен сплутуватися або намотуватися на прилад. Не тягніть за кабель, щоб відключити прилад від розетки або щоб перенести виріб.

Не намотуйте кабель навколо приладу.

Для очищення дійте згідно з розділом «Очищення» цього керівництва. Не використовуйте прилад на тваринах.

У разі поломки або пошкодження приладу негайно вимкніть його з мережі і зверніться до офіційної служби технічної підтримки.

Щоб уникнути нещасних випадків, не відкривайте пристрою. Виконувати ремонтні роботи або технічне обслуговування приладу може тільки вповноважений персонал офіційної служби технічної підтримки бренду.

Будь-яке неправильне використання або неправильне поводження з виробом анулює гарантію. Виконувати ремонт приладу може лише вповноважений центр служби технічної підтримки.

Компанія «**B & B TRENDS S.L.**» не несе жодної відповідальності за шкоду, яка може бути заподіяна людям, тваринам або предметам у результаті недотримання інструкцій.

UA

## ЗАРЯДЖАННЯ ПРИЛАДУ

Перед першим використанням машинки для стриження волосся зарядіть її протягом 10-12 годин і регулярно заряджайте протягом 8 годин. Переконайтеся, що продукт вимкнено. Спочатку вставте вилку на кінці кабелю мережевого адаптера в прилад (мал. 1), а потім підключіть мережевий адаптер до електромережі (100~240 В, мал. 2) Індикатор заряду загориться червоним світлом, а після повного зарядження він перемкнеться на зелене світло.

Якщо акумулятори повністю розряджені, зарядіть їх через 2 або 3 хвилини, потім увімкніть для роботи від мережі. Або підключіть адаптер до зарядної бази, потім для зарядження вставте прилад в зарядну базу.



рис. 1



рис. 2

Машинку для стриження волосся не можна перезарядити. Проте, якщо виріб не використовуватиметься протягом тривалого періоду часу (2-3 місяці), відключіть його від електромережі і зберігайте. Повністю зарядіть машинку для стриження волосся, коли забажаєте знову скористатися нею. Щоб продовжити термін служби ваших акумуляторів, давайте їм повністю розрядитися кожні шість місяців, а потім знову заряджайте протягом 10-12 годин.

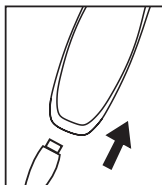
## ІНСТРУКЦІЇ З ВИКОРИСТАННЯ

Перед увімкненням приладу виберіть бажану напрямну гребеня (F або G), встановивши її, взявши її збоку і вставивши виступні частини в напрямну (мал. 4). Бажану довжину слід установити за допомогою колеса

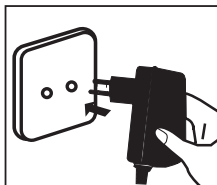
налаштування стриження (H), перемістивши перемикач увімкнення угору (B), щоб переконатися, що він залишається в безпеці, і гарантувати, що гребінь надійно закріплений і готовий до застосування.

Щоб зняти різальну щітку, потягніть угору (мал. 5)

Ця модель передбачає можливість спорожнення, якщо ви перейдете до сторони функції спорожнення (I) і піднімете гребінь, причому ця функція разом із бажаною довжиною стриження дозволять вам виголити шкіру голови, не зрізуючи волосся повністю.

Виберіть на перемикачі 0 (B), щоб вимкнути виріб перед його відключенням від мережі.

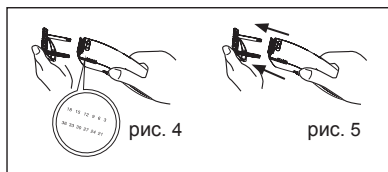

## ЯК СТРИГТИ ВОЛОССЯ

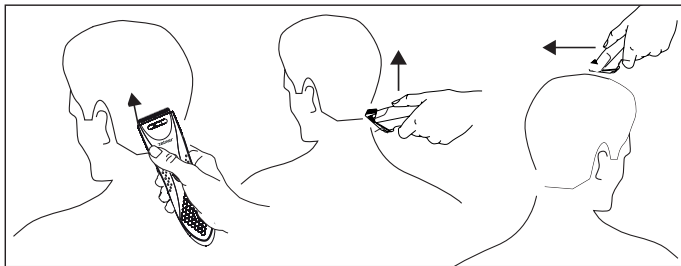

## ТЕХНІЧНЕ ОБСЛУГОВУВАННЯ ТА ОЧИЩЕННЯ



рис. 3

Якщо ви тривалий час не збираєтеся використовувати виріб, для продовження його терміну зберігання вимкніть виріб з електромережі. Перед зберіганням дайте приладу охолонути.

Нанесіть краплю мастила на один із країв лез для їхнього догляду за ними і ввімкніть прилад на декілька секунд, щоб воно розподілилося. Це необхідно зробити, коли ви помітите певні труднощі під час стриження (рис. 3).

Перед очищенням переконайтеся, що прилад відключено від електромережі.

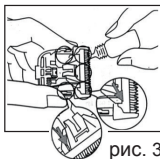
Прилад можна очищати тільки вологою ганчіркою, ніколи не використовуйте для цього хімічні продукти.

## УТИЛІЗАЦІЯ ВИРОБУ



Цей прилад відповідає Європейській Директиві 2012/19/EU для електричних і електронних пристроїв, відомій як WEEE (Директива ЄС про відходи електричного та електронного устаткування), яка є правовою основою, що застосовується в Європейському Союзі для утилізації і повторного використання відпрацьованих електронних та електричних пристроїв. Не викидайте цього виробу в контейнер для сміття – зверніться до найближчого пункту збирання електричних та електронних відходів.



Виріб може містити батарейки. Видаліть їх перед утилізацією виробу і викидайте у спеціальні, схвалені для цієї мети контейнери.

## ВИЛУЧЕННЯ АКУМУЛЯТОРА

### Під час виймання акумулятора прилад повинен бути виключеним з мережі

Переконайтеся, що машинку для стриження повністю відключено від будь-якого живлення. Спочатку зніміть гребінь.

Потім зніміть леза.

Викрутіть 2 гвинти в основі лез приладу. Відкрутіть гвинт задньої нижньої частини корпусу машинки для стриження. Щоб розкрити акумулятор, підніміть і розділіть половинки машинки.

Обріжте дроти на обох кінцях акумулятора і вийміть його з акумуляторного відсіку.

Потягніть вниз акумуляторний блок із приладу.

Перед утилізацією акумулятор слід вийняти з приладу. Акумулятор необхідно утилізувати в цілях безпеки.

Сподіваємось, ви залишитесь задоволені цим приладом.

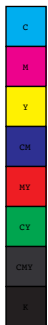



## PROCEDURA SERWISOWA

- Okres gwarancji wynosi: 24 miesiące od daty sprzedaży dla klientów indywidualnych i 12 miesięcy od daty sprzedaży dla przedsiębiorców.
- W przypadku stwierdzenia usterki, klient może złożyć reklamację w miejscu zakupu. Jeżeli nie jest to możliwe, prosimy o kontakt telefoniczny z Autoryzowanym Serwisem pod nr tel. **22 824 44 93** lub za pośrednictwem adresu e-mail: **serwis@zelmer.pl**
- Warunkiem przyjęcia sprzętu do serwisu jest:
  - ważny dowód zakupu (paragon/ faktura VAT),
- Usterki ujawnione w okresie gwarancji mogą być usuwane tylko przez Autoryzowany Serwis w możliwie jak najkrótszym terminie od 14 do 21 dni roboczych.
- Wysyłka produktu do serwisu odbywa się za pośrednictwem firmy kurierskiej określonej przez Autoryzowany Serwis na koszt firmy Eurogama Sp. z o.o., po wcześniejszym zgłoszeniu usterki do serwisu centralnego i uzyskaniu numeru zgłoszenia serwisowego - nr RMA.
- Produkt zwracany do serwisu musi posiadać pełną dokumentację, tzn. opis usterki, skan dowodu zakupu, dokładny adres zwrotny oraz nr tel. kontaktowego.
- Reklamowane produkty muszą spełniać ogólnie przyjęte normy higieny, w przeciwnym razie Autoryzowany Serwis ma prawo odmowy naprawy urządzenia.
- Paczki przesłane bez wcześniejszego zgłoszenia i nadanego nr RMA nie będą przyjmowane i zostaną odesłane na koszt nadawcy.
- Produkt powinien być odesłany w oryginalnym opakowaniu i odpowiednio zabezpieczony do transportu.
- Po otrzymaniu produktu i weryfikacji zasadności zgłoszenia przez Autoryzowany Serwis, produkt podlega naprawie lub wymianie na nową sztukę.
- W przypadku konieczności wymiany produktu na nowy, Klient Końcowy uzyskuje nową sztukę od Sprzedawcy lub Dystrybutora, a w przypadku braku możliwości wymiany sprzętu zwrot pieniędzy od Sprzedawcy. Dalsze rozliczenie powyższych operacji odbywa się drogą księgową pomiędzy firmą Eurogama Sp. z o.o. a Dystrybutorem za pomocą odpowiednich dokumentów korygujących. W celu uzyskania dodatkowych informacji dotyczących dokumentów korygujących prosimy o kontakt telefoniczny z Działem Księgowym firmy Eurogama pod nr tel. **22 824 44 93** lub za pośrednictwem adresu e-mail: **renata.piasek@zelmer.pl**
- Uszkodzenia mechaniczne towaru traktowane są jako uszkodzenia powstałe z winy użytkownika i nie podlegają naprawom gwarancyjnym.
- W przypadku braku oryginalnego opakowania Firma Eurogama nie odpowiada za szkody powstałe w transporcie.
- W przypadku uszkodzenia sprzętu w transporcie wymagany jest poprawnie spisany protokół szkody z przedstawicielem firmy spedycyjnej.

15. Po upływie okresu gwarancji Autoryzowany Serwis może dokonać odpłatnej naprawy gwarancyjnej. Koszt naprawy jest ustalany indywidualnie w zależności od możliwości i skomplikowania naprawy. W celu sprawdzenia możliwości oraz kosztów naprawy prosimy o kontakt telefoniczny z Autoryzowanym Serwisem pod nr tel. **22 824 44 93** lub za pośrednictwem adresu e-mail: **serwis@zelmer.pl**

16. Autoryzowany Serwis prowadzi sprzedaż akcesoriów oraz części zamiennych w zależności od dostępności. W przypadku potrzeby zakupu prosimy o kontakt telefoniczny z Autoryzowanym Serwisem pod nr tel. **22 824 44 93** lub za pośrednictwem adresu e-mail: **serwis@zelmer.pl** w celu sprawdzenia dostępności oraz kosztów.

17. W przypadku dodatkowych pytań dotyczących napraw prosimy o kontakt telefoniczny z Autoryzowanym Serwisem pod nr tel. **22 824 44 93** lub za pośrednictwem adresu e-mail: **serwis@zelmer.pl**

18. Gwarancja niniejsza nie wyłącza, nie ogranicza ani nie zawiesza uprawnień kupującego z tytułu niezgodności rzeczy sprzedanej z umową - wynikających z ustawy z dnia 30 maja 2014 r. o prawach konsumenta oraz ustawy z dnia 23 kwietnia 1964 r. - Kodeks cywilny, w tym z tytułu rękojmi za wady fizyczne rzeczy sprzedanej. Wykonanie uprawnień z gwarancji nie wpływa na odpowiedzialność sprzedawcy z tytułu rękojmi. W razie wykonywania przez Kupującego uprawnień z gwarancji bieg terminu do wykonania uprawnień z tytułu rękojmi ulega zawieszeniu z dniem zawiadomienia sprzedawcy o wadzie. Termin ten biegnie dalej od dnia odmowy przez Gwaranta wykonania obowiązków wynikających z gwarancji albo bezskutecznego upływu czasu na ich wykonanie.

  
**EUROGAMA**  
 Kłopotów Serwisu  
 Kamil Nowicki



## EN / WARRANTY REPORT

B&B TRENDS, S.L. guarantees compliance of this product for the use for which it is intended for a period of two years. In the case of breakdown during the term of this warranty, users are entitled to repair or else the replacement of the product at no charge if the former is unavailable, unless one of these options proves impossible to fulfill or is disproportionate. In this case, you can then opt for a reduction in price or cancellation of the sale, which must be dealt with directly with the sales vendor. This also covers replacement of spare parts provided that the product has been used according to the recommendations specified in this manual for both cases, and has not been tampered with by any third party that is not authorised by B&B TRENDS, S.L. The warranty will not cover any parts subject to wear and tear. This warranty does not affect your rights as a consumer in accordance with the provisions in Directive 1999/44/EC for member states of the European Union.

## USE OF WARRANTY

Customers must contact a B&B TRENDS, S.L. authorised Technical Service for repair of the product. Since any tampering of the same by anyone not authorised by B&B TRENDS, S.L., or the careless or improper use of the same shall render this warranty null and void. The warranty must be fully completed and delivered along with the receipt or delivery docket for the effective exercise of rights under this warranty.

This warranty should be retained by the user as well as the invoice, receipt or the delivery docket to facilitate the exercise of these rights. For technical service and after-sales care outside the Polish territory, please submit your query to the point of sale where you purchased the item or check for further aftersales information at [www.zelmer.com](http://www.zelmer.com)

## DE / GARANTIE-ERKLÄRUNG

B&B TRENDS, S.L. garantiert die Konformität dieses Produkts für den Verwendungszweck, für den es bestimmt ist, für einen Zeitraum von zwei Jahren. Im Falle eines Ausfalls während der Laufzeit dieser Garantie sind die Benutzer dazu berechtigt, das Produkt kostenlos zu reparieren oder zu ersetzen, wenn die erste Option nicht möglich ist, es sei denn, eine dieser Optionen erweist sich als nicht erfüllbar oder ist unverhältnismäßig. In diesem Fall können Sie eine Preissenkung oder Stornierung des Verkaufs wählen, was direkt mit dem Verkäufer zu klären ist. Dies gilt auch für den Austausch von Ersatzteilen, sofern das Produkt im Falle beider Optionen gemäß den in dieser Anleitung enthaltenen Empfehlungen verwendet und nicht von einem Dritten manipuliert wurde, der nicht der B&B TRENDS, S.L. zugelassen ist. Die Garantie deckt keine Verschleißteile ab. Diese Garantie betrifft nicht Ihre Rechte als Verbraucher gemäß den Bestimmungen der Richtlinie 1999/44/EG für die Mitgliedstaaten der Europäischen Union.

## INANSPRUCHNAHME DER GARANTIE

Kunden müssen sich bezüglich der Reparatur des Produkts an einen von B&B TRENDS, S.L. zugelassenen technischen Kundendienst wenden.

Jede Manipulation durch Dritte, die nicht von B&B TRENDS, S.L. zugelassen ist, oder die unvorsichtige oder unsachgemäße Verwendung des Produkts führt zum Erlöschen dieser Garantie. Die Garantie muss vollständig ausgefüllt und zusammen mit dem Kaufbeleg oder Lieferschein zurückgesendet werden, um die im Rahmen dieser Garantie geltenden Rechte ausüben zu können.

Diese Garantie sollte vom Benutzer zusammen mit der Rechnung, dem Kaufbeleg oder dem Lieferschein aufbewahrt werden, um die Ausübung dieser Rechte zu erleichtern. Bei einem technischen Service und Kundendienst außerhalb des polnischen Hoheitsgebiets richten Sie Ihre Anfrage bitte an die Verkaufsstelle, bei der Sie das Produkt erworben haben, oder informieren Sie sich unter [www.zelmer.com](http://www.zelmer.com) über weitere Kundendienstinformationen.

## CZ / ZÁRUČNÍ ZPRÁVA

Společnost B&B TRENDS, S.L. poskytuje na tento produkt dvouletou záruční lhůtu v případě jeho použití v souladu s určením. Dojde-li během záruční lhůty k poruše, jsou uživatelé oprávněni nechat si produkt bezplatně opravit, případně vyměnit, není-li oprava možná, s výjimkou případů, kdy některou z těchto možností nelze provést nebo kdy je její provedení nepřiměřené. V takovém případě se můžete rozhodnout pro slevu z kupní ceny nebo zrušení prodeje, které musí být řešeno přímo s prodejcem. To zahrnuje i výměnu náhradních dílů za předpokladu, že byl produkt používán v souladu s doporučeními uvedenými v této příručce a že s ním nemanipulovala žádná třetí strana, která není autorizována společností B&B TRENDS, S.L. Záruka se nevztahuje na žádné součásti podléhající opotřebení. Tato záruka nemá vliv na vaše spotřebitelská práva v souladu s ustanoveními směrnice 1999/44/ES platné pro členské státy Evropské unie.

## POUŽITÍ ZÁRUKY

Pro opravu produktu musejí zákazníci kontaktovat technický servis autorizovaný společností B&B TRENDS, S.L.

Pokud s produktem manipulovala osoba bez autorizace společnosti B&B TRENDS, S.L. nebo byl produkt používán neopatrně či nesprávně, ztrácí tato záruka platnost. Pro účinné uplatnění vašich práv plynoucích z této záruky je třeba záruku kompletně vyplnit a přiložit k ní účtenku nebo dodací list.

Pro snazší uplatnění těchto práv doporučujeme, aby si uživatel ponechal tuto záruku a spolu s ní i fakturu, účtenku nebo dodací list. Pro technickou podporu a poprodejní péči mimo území Polska zašlete dotaz na prodejní místo, kde jste si výrobek zakoupili, nebo si projděte další informace o poprodejních službách na adrese [www.zelmer.com](http://www.zelmer.com)

## SK / ZÁRUKA

Spoločnosť B&B TRENDS, S.L. ručí, že tento výrobok spĺňa po dobu dvoch rokov požiadavky týkajúce sa použitia, na ktoré je určený. V prípade poruchy počas doby platnosti tejto záruky majú používatelia právo na bezplatnú opravu prípadne výmenu produktu, ak oprava nie je k dispozícii, okrem prípadu, že sa jedna z týchto možností nedá splniť alebo je neprimeraná. V tomto prípade si môžete zvoliť zníženie ceny alebo zrušenie predaja, čo je potrebné riešiť priamo s predajcom. Vztahuje sa to aj na výmenu náhradných dielov za predpokladu, že sa výrobok používal v súlade s odporúčaniami uvedenými v tejto príručke pre obidva prípady a že doň nezasahovala žiadna tretia strana, ktorá nemá povolenie od spoločnosti B&B TRENDS, S.L. Záruka sa nevztahuje na diely podliehajúce opotrebeniu. Táto záruka nemá vplyv na vaše práva spotrebiteľa v zmysle ustanovení smernice 1999/44/ES, ktorá platí pre členské štáty Európskej únie.

## UPLATNENIE ZÁRUKY

V prípade žiadosti o opravu výrobku musia zákazníci kontaktovať autorizovaný technický servis spoločnosti B&B TRENDS, S.L.

Všetky neoprávněné zásahy osobami, které nemají povolenie zo strany spoločnosti B&B TRENDS, S.L., prípadne neopatrné alebo nesprávne použitie výrobku rušia platnosť tejto záruky. Na účinné uplatnenie práv vyplývajúcich z tejto záruky musí byť záruka úplne vyplnená a doručená s príjmovým dokladom alebo dokladom o dodaní.

Používateľ by si mal túto záruku ako aj faktúru, príjmový doklad alebo dodací list ponechať, aby sa uplatnenie týchto práv uľahčilo. V prípade technického servisu a popredajnej starostlivosti mimo poľského územia pošlite svoju žiadosť predajcovi, u ktorého ste si výrobok kúpili, alebo si pozrite ďalšie informácie o popredajných službách na adrese [www.zelmer.com](http://www.zelmer.com)

## HU / GARANCIA

Az B&B TRENDS, S.L. két évre garatálja a termék rendeltetésszerű használatát. Ha a termék a garancia időtartama alatt meghibásodik, a termékét díjmentesen megjavítjuk, vagy ha a javítás nem lehetséges, díjmentesen kicseréljük azt, kivéve, ha e lehetőségek valamelyike nem lehetséges vagy aránytalan költséggel járna. Ebben az esetben a felhasználó kérheti a termék árának leszállítását, vagy elállhat a vásárlástól. Ezekben az esetekben közvetlenül az értékesítést végző kereskedőhöz kell fordulni. A garancia a pótkatrészeket is fedezi, amennyiben a terméket a jelen kézikönyvben leírtak betartásával használták, és az B&B TRENDS, S.L. vállalatán kívül más nem végzett rajta semmilyen műveletet. A garancia a normál elhasználódás és kopás által érintett alkatrészekre nem vonatkozik. Ha Ön az Európai Unió valamelyik tagállamának a polgára, ez a garancia nem korlátozza az Ön 1999/44/ EK irányelv előírásnak megfelelő fogyasztói jogait.

## A GARANCIA ÉRVÉNYESÍTÉSE

Ha a terméket javítani kell, vegye fel a kapcsolatot az B&B TRENDS, S.L. hivatalos szervizével. A termék a B&B TRENDS, S.L. által felhatalmazottaktól eltérő felek általi illetéktelen módosítása/ javítása, valamint a termék gondatlan vagy nem rendeltetésszerű használata esetén a garancia érvényét veszti. A felhasználó abban az esetben élhet a garanciális jogaival, ha a garancialevelet hiánytalanul kitöltötték,

és a nyugtával vagy a szállítási dokumentumokkal együtt átadták.

A garanciális jogok gyakorlásához a felhasználó köteles bemutatni a garancialevelet és a számlát, nyugtát vagy szállítási dokumentumot. Lengyelországon kívül a műszaki szerviz és a vevőszolgálati szolgáltatások igénybevétele érdekében forduljon ahhoz az üzlethez, ahol a terméket vásárolta, vagy olvassa el a vevőszolgálati információkat a [www.zelmer.com](http://www.zelmer.com) oldalon

## RO / RAPORT DE GARANȚIE

B&B TRENDS, S.L. garantează conformitatea acestui produs cu scopul pentru care a fost conceput, pentru o perioadă de doi ani. În cazul defectării pe perioada acestei garanții, utilizatorii au dreptul să repare sau să înlocuiască produsul gratuit, dacă prima variantă nu este disponibilă, cu excepția cazului în care una dintre aceste opțiuni se dovedește a fi imposibil de îndeplinit sau nu este disproporționată. În acest caz, puteți opta pentru o reducere de preț sau anularea vânzării, care trebuie tratată direct cu furnizorul de vânzări. Această garanție acoperă și înlocuirea pieselor de schimb, cu condiția ca produsul să fi fost folosit conform recomandărilor specificate în acest manual, pentru ambele cazuri, și să nu fi fost modificat de o terță parte care nu este autorizată de B&B TRENDS, S.L. Garanția nu va acoperi nici o piesă supusă uzurii. Această garanție nu afectează drepturile dvs. în calitate de consumator, în conformitate cu prevederile Directivei 1999/44/CE pentru statele membre ale Uniunii Europene.

## UTILIZAREA GARANȚIEI

Clienții trebuie să contacteze un serviciu tehnic autorizat de B&B TRENDS, S.L. în vederea reparării produsului.

Astfel orice modificare a produsului efectuată de orice persoană neautorizată de B&B TRENDS, S.L. sau utilizarea neglijentă sau necorespunzătoare a acestuia va anula această garanție. Garanția trebuie să fie completată integral și livrată împreună cu borderoul de primire sau expediere, în vederea exercitării efective a drepturilor în baza acestei garanții.

Această garanție trebuie păstrată de către utilizator alături de factură, borderoul de primire sau expediere, pentru a facilita exercitarea acestor drepturi. Pentru serviciul tehnic și serviciul de post-vânzare în afara teritoriului Poloniei, trimiteți întrebările dvs. la punctul de vânzare de la care ați achiziționat articolul sau consultați informații de post-vânzare suplimentare la [www.zelmer.com](http://www.zelmer.com)

## RU / ГАРАНТИЙНОЕ ОБСЛУЖИВАНИЕ

Компания B&B TRENDS, S.L. предоставляет гарантию на данное изделие сроком 2 года с момента приобретения нового изделия потребителем, если изделие будет применяться по назначению. В случае поломки во время гарантийного срока пользователи имеют право на бесплатный ремонт или замену изделия, если ремонт будет невозможен. Эта гарантия также включает замену запчастей, если изделие эксплуатировалось согласно рекомендациям, указанным в этом руководстве, и не было отремонтировано сторонними специалистами, не уполномоченными компанией B&B TRENDS, S.L. Гарантия не распространяется на запчасти, подверженные эксплуатационному износу. Эта гарантия не влияет на права потребителя согласно условиям Директивы 1999/44/ЕС для стран — членов Европейского союза.

## ПРИМЕНЕНИЕ ГАРАНТИИ

Клиенты обязаны связаться с сервисным центром, уполномоченным компанией B&B TRENDS, S.L. на проведение ремонта изделий.

Любые манипуляции с изделием специалистами, не уполномоченными компанией B&B TRENDS, S.L., небрежное или нецелевое использование изделия приведут к аннулированию гарантии.

Гарантийное обслуживание предоставляется при условии предоставления потребителем документа о покупке – кассового чека.

Пользователь обязан хранить кассовый чек, чтобы облегчить процесс выполнения гарантийных работ. Для получения технического обслуживания и послепродажного обслуживания за пределами Польши следует передать запрос в точку продажи, где была выполнена покупка товара, или уточнить информацию по послепродажному обслуживанию на сайте [www.zelmer.com](http://www.zelmer.com). Срок службы изделия 2 года с даты продажи в условиях эксплуатации и хранения при температуре от 0°C до 40°C.

## BG / ГАРАНЦИОНЕН ОТЧЕТ

B&B TRENDS, S.L. гарантира, че този продукт съответства на употреба, за която е предназначен, за срок от две години. В случай на отказ през гаранционния срок потребителите имат право да ремонтират продукта или евентуално да го заменят безплатно, ако не може да се ремонтира, освен ако един от тези варианти се окаже невъзможен за изпълнение или е непропорционален. В такъв случай можете да изберете намаляване на цената или отмяна на продажбата, което се уговаря директно с продавача. Гаранцията покрива и смяната на резервни части, но при условие че продуктът е използван съобразно препоръките, посочени в това ръководство за двата случая, както и ако не е предприеман опит за намеса от трето лице, което не е упълномощено за тази цел от B&B TRENDS, S.L. Гаранцията не покрива никакви амортизирани части. Тази гаранция не засяга Вашите права като потребител в съответствие с разпоредбата в Директива 1999/44/ЕО за държавите членки на Европейския съюз.

## ИЗПОЛЗВАНЕ НА ГАРАНЦИЯТА

Клиентите трябва да се свържат с оторизиран технически сервис на B&B TRENDS, S.L. за ремонт на продукта.

Всяка намеса в продукта от неупълномощено от B&B TRENDS, S.L. лице или небрежна или неправилна употреба на същото лице анулира настоящата гаранция. Гаранцията трябва да се попълни изцяло и да се връчи заедно с касовата бележка или приемно-предавателния протокол, за да може действително да се упражняват правата по тази гаранция.

Гаранцията следва да остане у потребителя заедно с фактурата, касовата бележка или приемно-предавателния протокол с цел улесняване упражняването на тези права. За техническо обслужване и следпродажбен сервис извън полска територия заявката се подава в търговския обект, където е закупена стоката, или може да проверите за допълнителна следпродажбена информация на [www.zelmer.com](http://www.zelmer.com)

## UA / ГАРАНТІЙНЕ ОБСЛУГОВУВАННЯ

Компанія B&B TRENDS, S.L. гарантує, що цей виріб прослужить протягом двох років, якщо використовуватиметься за призначенням. Гарантія на даний виріб становить 2 роки з моменту придбання нового виробу споживачем. У разі поломки під час гарантійного терміну користувачі мають право на безкоштовний ремонт або заміну виробу, якщо ремонт буде неможливий, за винятком випадків, коли один з цих варіантів буде неможливо виконати або він буде неумірним. У цьому випадку покупець має право вибрати зниження ціни або скасування покупки, що слід обговорювати безпосередньо з продавцем. Ця гарантія також включає заміну запчастин, якщо в обох випадках виріб експлуатувався відповідно до рекомендацій, зазначених у цьому керівництві, і його не було відремонтовано сторонніми фахівцями, не уповноваженими компанією B&B TRENDS, S.L. . Гарантія не поширюється на запчастини, які піддаються експлуатаційному зносу. Ця гарантія не впливає на права споживача згідно з умовами Директиви 1999/44/ЕС для країн — членів Європейського Союзу.

## ЗАСТОСУВАННЯ ГАРАНТІЇ

Клієнти зобов'язані зв'язатися з сервісним центром, уповноваженим компанією B&B TRENDS, S.L. на проведення ремонту виробів.

Будь-які маніпуляції з виробом фахівцями, не уповноваженими компанією B&B TRENDS, S.L. , недбале або нецільове використання виробу призведуть до втрати гарантії. Гарантійне обслуговування офіційно ввезеного в Україну виробу надається за умови надання споживачем документа про придбання. В Україні таким документом може бути касовий, фіскальний, товарний чек, видаткова накладна або інший встановлений законодавством фіскальний документ, який підтверджує дату придбання зазначеного виробу.

Користувач зобов'язаний зберігати документ про придбання виробу, щоб полегшити процес виконання гарантійних робіт. Для отримання технічного й післяпродажного обслуговування в Україні, слід передати запит у точку продажу, де було виконано покупку товару, або уточнити інформацію з післяпродажного обслуговування на сайті [www.zelmer.com](http://www.zelmer.com)

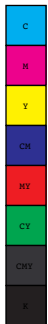



**Машинка для стрижки волос / Машинка для стрижки волосся**

**Series: ZHC**

**MOD: ZHC6550**

2,4V

Type: RCR-809N

Made in China / Сделано в Китае / Зроблено в Китаї

**B&B TRENDS, S.L.**

C. Cataluña, 24 · Pl. Ca N'Oller

08130 Santa Perpètua de Mogoda

(Barcelona) · SPAIN

04/2021



**zelmer**

[www.zelmer.com](http://www.zelmer.com)

